



Thuraya MarineStar

MNB-01

دليل المستخدم

الإصدار ٢,٠

جدول المحتويات

١٦	التركيب	٣	معلومات تنظيمية
١٦	فتح عبوة المحطة الطرفية الأساسية	٣	إعلان المطابقة EC
١٧	تركيب المحطة الطرفية الأساسية	٣	ملخص عن السلامة
١٨	فتح عبوة وحدة تحريك الهوائي (ADU)	٣	تحذيرات خاصة بإشعاع الهوائي
١٨	مخاطر الإشعاع	٤	الخدمة
١٩	التشويش	٤	التأريض وكابلات الهوائي
٢٠	تركيب وحدة الهوائي	٤	مصدر الطاقة في السفينة
٢٣	البدء	٤	تهوية الأجهزة
٢٣	تثبيت بطاقة SIM		الحصول على تصريح أو اعتماد استخدام جهاز MNB-
٢٣	التحضير لتشغيل جهاز MNB-٠١	٥	٠١ من شركة الثريا
٢٤	إعداد المحطة الطرفية الأساسية	٥	حقوق النشر
٢٥	استخدام MNB-٠١	٥	العلامات التجارية
٢٥	وصف لوحة المفاتيح ووظائفها		
٢٧	الشاشة الرئيسية	٦	المقدمة
٢٨	مؤشرات الحالة	٦	أبرز النقاط الرئيسية
٢٩	إجراء / إنهاء مكالمة صوتية	٧	الميزات
٢٩	استلام مكالمة	٧	محطة طرفية أساسية
٢٩	تعديل مستوى الصوت أثناء المكالمات	٧	وحدة الهوائي
٣٠	استخدام القائمة الرئيسية	٧	الطول الموصى به للهوائي النشط
٣٠	قائمة مخطط الحركة	٨	كابل GPS و SAT
٣٤	الرسائل	٨	بيئة التشغيل
٤٠	جهة الاتصال	٩	مواصفات عامة
٤٣	سجلات الاتصال	٩	الخدمة
٤٥	المنظم	٩	واصفات GPS
٤٧	الساعة	١٠	مواصفات ميكانيكية
٤٩	الأصوات	١٠	التوافق
٥٠	الشبكة	١١	قائمة اللوازم
٥٢	الحماية	١٢	محطة طرفية أساسية
٥٨	الإعدادات	١٢	مقدمة عن المنافذ
٦٢	الملاحة	١٥	وحدة الهوائي
٦٣	رسائل SOS		
٦٥	الموقع		

٧١	دليل البدء السريع
٧١	استخدام MNB-٠١
٧٢	البدء
٧٢	تنشيط بطاقة SIM
٧٢	التحضير لتشغيل جهاز MNB-٠١
٧٣	إعداد المحطة الطرفية الأساسية
٧٣	إجراء / إنهاء مكالمة صوتية
٧٤	استلام مكالمة
٧٤	تعديل مستوى الصوت أثناء المكالمات

٧٥	اكتشاف المشكلات وحلها
٧٥	تحذير
٧٥	الخدمة
٧٥	كابلات الهوائي و RF
٧٥	عام
٧٥	طرق العناية بالمنتج وصيانته

٧٦	FAQ
----	-----------

٨٠	الضمان
----	--------------

إعلان المطابقة EC

تعلن شركة أسيا باسيفيك ساتالايت، والمشار إليها فيما يلي باسم APSI والقائمة في الطابق ٩ Dong-٢، ٩٨ GasanDigital، Ro-٢، GuemCheon-Gu، سيول، ٠٨٥٠٦، كوريا الجنوبية تحت مسؤوليتها وحدها أن المنتج: MNB-٠١، هو جهاز طرفي للقمر الصناعي للرسائل الصوتية / ورسائل SMS و GmPRS مع نظام تتبع GPS مدمج وهو موضوع هذا الإعلان، يتوافق مع المعايير التالية و/أو الوثائق المعيارية الأخرى:

معايير اللجنة الكهروتقنية الدولية رقم ٦٠٩٤٥ ورقم ٦٢٣٦٨



تحذير
لن يتم تشغيل الجهاز عند فقدان مصدر الطاقة.

ملخص عن السلامة

من أجل السلامة والحماية، يُرجى قراءة الدليل قبل محاولة استخدام جهاز MNB-٠١ من شركة الثريا. وعلى وجه الخصوص، اقرأ هذا الجزء المتعلق بالسلامة بعناية. واحتفظ بمعلومات السلامة التالية حيث يمكن الرجوع إليها عند الحاجة.

يجب الالتزام باحتياطات السلامة العامة خلال جميع مراحل تشغيل هذا الجهاز وصيانته وتصليله. يؤدي عدم الامتثال لهذه الاحتياطات أو التحذيرات المعينة الواردة في أجزاء أخرى من دليل المستخدم إلى خرق معايير سلامة التصميم والتصنيع والاستخدام المقرر لهذا الجهاز.

لا تتحمل شركة أسيا باسيفيك ساتالايت أي مسؤولية تتبع عدم امتثال العملاء لهذه المتطلبات.

تحذيرات خاصة بإشعاع الهوائي

أثناء الإرسال، يُنبعث الهوائي الموجود في الجهاز مستويات طاقة مرتفعة من ترددات الراديو. يشكل هذا الإشعاع تهديدًا على صحة أي موظف يقرب من الهوائي.

من المهم الحفاظ على مسافة فاصلة بين الهوائي الناقل وأي موظف بما لا يقل عن ٤٠ سم.

الخدمة

لا يسمح بدخول المستخدم إلى داخل المحطة الطرفية. لا يُسمح سوى للأفراد المصرح لهم من جهة التصنيع بالقيام بأعمال الصيانة. يؤدي عدم الامتثال لهذه التعليمات إلى إبطال الضمان.

التأريض وكابلات الهوائي

تحتوي المحطة الطرفية على مسمار تأريض عديم الرأس لتأريض المحطة الطرفية في هيكل السفينة باستخدام الكابل الأرضي. يفترض بكابلات الهوائي أن تكون كابلات مدرة ولا تتأثر بالمجال المغناطيسي. يُوصى بتجنب استخدام الكابلات التي يتم تركيبها بحيث تكون موازية لأسلاك التيار المتردد حيث يمكن أن تؤدي إلى عطل الجهاز.

مصدر الطاقة في السفينة

يستهلك جهاز MNB-01 من شركة الثريا (ويشمل المحطة الطرفية والهوائي النشط) -في وضع الاستعداد- طاقة أقل من ١٠ وات بينما يبلغ متوسط استهلاك الطاقة في وضع التشغيل القياسي ١٦ وات فقط. في حالة ضَعْف قوة الإشارة، قد يزيد انبعاث الطاقة عن ٢٠ وات. في حالة التشغيل المستمر، يحتاج جهد الدخل لجهاز MNB-01 مصدر طاقة ٣٦ وات (قد تكون ١٢ فولت تيار مستمر وشدة تيار ٣ أمبير أو ٢٤ فولت تيار مستمر وشدة تيار ١,٥ أمبير). يوصى باستخدام خط طاقة كهربائية ٢٤ فولت تيار مستمر، إذا توافر على متن السفينة. في حالة عدم توافر خط طاقة ١٢ فولت أو ٢٤ فولت تيار مستمر على متن السفينة، أو مصدر طاقة خارجي بتيار متردد/ مستمر (٢٢٠/١١٠ فولت تيار متردد إلى ٢٤ فولت تيار مستمر وشدة تيار ١,٥ أمبير)، يرجى الاتصال بالموزع للحصول عليه.

تهوية الأجهزة

للتأكد من التبريد الملائم للمحطة الطرفية، يجب ترك مسافة ٥ سم دون عوائق حول جميع جوانب المحطة معاداً الجانب السفلي للجهاز. تتراوح درجة الحرارة المحيطة للمحطة الطرفية السفلية: -١٥ درجة مئوية إلى +٥٥ درجة مئوية. لا يجب تشغيل الجهاز في وجود غازات أو أبخرة قابلة للاشتعال أو في الأجواء القابلة للانفجار. حيث يشكل تشغيل أي جهاز كهربائي في مثل هذه الأجواء تهديداً للسلامة.

الحصول على تصريح أو اعتماد استخدام جهاز MNB-01 من شركة الثريا

وفقاً للحقوق الواردة في لوائح الراديو بالاتحاد الدولي للاتصالات، تضع إدارات الاتصالات المحلية قوانين وقواعد وطنية وتطبيقها لتنظيم أنواع الانبعاثات ومستويات الطاقة والمعاملات الأخرى التي تؤثر على نقاء الإشارة والتي يمكن أن تتبعض في نطاقات تردد متعددة لطيف الراديو.

ولتشغيل جهاز MNB-01 من شركة الثريا، يجب الحصول على تصريح السلطات التنظيمية للاتصالات المحلية للبلد التي تشغل النظام فيها. يمكن أن تصدر الحكومة المحلية الجهاز في حالة استخدامه دون تصريح. عند نقل هذا الجهاز من بلد إلى آخر، يتعين التقدم للحصول على تصريح الاستخدام قبل الانتقال. إذا لم يتم الحصول على التصريح قبل الانتقال، فيمكن للسلطات المحلية أن تحتجز الجهاز حتى وقت الحصول على التصريح.

تخضع المعلومات الواردة في هذه الوثيقة للتغيير دون إخطار ولا تمثل التزاماً على شركة الثريا للاتصالات.

حقوق النشر

حقوق النشر محفوظة لشركة © ٢٠١٩ Thuraya Telecommunications Company. كل الحقوق محفوظة.

العلامات التجارية

- تعتبر THURAYA وشعار THURAYA علامات تجارية مسجلة لصالح شركة الثريا للاتصالات.
- جميع العلامات التجارية وحقوق التأليف والنشر الأخرى هي ملك لأصحابها.
- يحمل منتج شركة الثريا اسم العلامة التجارية المسجلة Thuraya MarineStar لرقم طراز منتج الثريا: جهاز MNB-01.

تتميز MNB-01 - وهي وحدة طرفية للقمر الصناعي لنقل الصوت- بخاصية التتبع والرصد. يسهل تركيب المحطة الطرفية كما إنها سهلة الاستخدام مما يتيح الاتصال الصوتي عبر القمر الصناعي بالخطوط الأرضية والهاتف الجوال والأقمار الصناعية الأخرى من خلال القمر الصناعي من خلال شبكة القمر الصناعي لشركة الثريا.

كما يدعم جهاز MNB-01 خدمات رسائل SMS من خلال القائمة سهلة الاستخدام المعروضة على شاشة LCD الملونة الموجودة على المحطة الطرفية. كما أن زر SOS يوفر ميزة إخطار جهات الاتصال المكونة مسبقاً أثناء الطوارئ. عند تنشيط زر SOS، سيرسل جهاز MNB-01 رسالة SOS محددة مسبقاً وتشمل إحداثيات GPS ذات طابع زمني خاصة بالموقع لخمس جهات اتصال كحد أقصى محددة مسبقاً للاستجابة عند الطوارئ. تتمتع المحطة الطرفية بقباس RJ11 لتوصيل هاتف تناظري أو المقسم الفرعي الخاص PBX.

أبرز النقاط الرئيسية

- سهل وسريع التركيب
- دائرة تبديل الصوت
- خاصية إعداد تقرير صيد الأسماك
- إعدادات تتبع ورصد متقدمة في اتجاهين للمركبة البحرية بناءً على الوقت والمسافة والسرعة والمنطقة
- خواص برمجة عبر الأثير (OTA)
- واجهة مادية متعدد الاستخدامات
- تنبيه SOS
- خاصية السياج الجغرافي
- الإشعارات المنيقة بحالة الطقس والأخبار والتنبيهات الأخرى
- الصمت الراديوي
- مؤشر طاقة الدخل ذات الفولتية المرتفعة والمنخفضة
- اللغات: الإنجليزية، والصينية، والفيتنامية، واليابانية، والفرنسية، والعربية، واليهاسا، والتغالوغية، والتركية

محطة طرفية أساسية

- تدعم الوظائف الهاتفية الأساسية، مثل عرض تعريف خط الاتصال (CLIP) وخدمة الرسائل القصيرة (SMS) ووظيفة الشبكة والربط بهاتف داتنة التبدل أو وظيفة المقسم الفرعي الخاص (PBX).
- MMI متعدد اللغات، يدعم اللغة الإنجليزية، والعربية، والصينية، واليابانية، والفيتنامية، والبهاسا، والتغالوغية، والفرنسية، والتركية.
- إعداد تقرير صيد الأسماك:
 - تدعم إدخال البيانات للأسماك، حتى ٥٠ أنواع منها، ووزن الأسماك التي تم صيدها. كما يمكن إدخال البيانات لأنواع الأسماك من خادم بعيد في حالة دمجها مع شبكة شركة الثريا.
 - تدعم إدخال معلومات المركبة البحرية ومعدات الصيد.
- التتبع
 - إعداد تقارير الموقع التلقائية (APR) بناءً على المنطقة والوقت والمسافة والسرعة.
 - استطلاع إعدادات تقرير الموقع عند الطلب بناءً على تتبع GPS.
 - تم تصنيف منطقة المياح الجغرافي لنوعين تحديداً تحت اسم منطقة محظورة والصمت الراديوي. ترسل تنبيه برسالة SMS عند دخول المركبة البحرية أو خروجها من إحدى المناطق.
 - كما ترسل تنبيهات بالسرعة بناءً على القيم المرتفعة والمنخفضة. وترسل تنبيه SMS عندما تصل قيمة المركبة البحرية إلى قيمة أقل من القيمة المنخفضة وعندما تتجاوز القيمة المرتفعة.
- الواجهات:
 - منفذ RS-٢٣٢: واجهة تسلسلية للتحكم في تبادلات GmPRS عند الاتصال بجهاز كمبيوتر محمول. كما يمكن توصيلها لأجهزة أخرى لتعزيز وظيفة الجهاز عند الحاجة إلى الدمج.
 - GPIO: تدعم منفذين للإدخال ومنفذين للإخراج ويمكن توصيلهما بمستشعرات أخرى أو إطلاق أغراض عمليات التشغيل حسب الترتيب.
 - NMEA: تقدم معلومات GPS بتسويق (NMEA) (GLL/RMC).
 - يتضمن منفذ RJ11 الاتصال الهاتفي التناظري بالمقسم الفرعي الخاص (PBX) مدمج للتمتع بميزة ربط الهواتف في مواقع مختلفة.
 - كما يتتبع بمخرج صوتي مقياس ٣,٥ مم للتوصيل الخارجي.
- زر SOS لإطلاق تنبيه الطوارئ لإخطار جهات الاتصال المكونة مسبقاً عن طريق رسائل SMS.
- وسجل هاتف يمكن استرجاعه من المحطة الطرفية يتحمل تخزين ٢٥٥ جهة اتصال بحد أقصى.
- سجل المكالمات: آخر مكالمات فائتة، ومستلمة وصادرة ويظهر كل منهم مع التاريخ والطابع الزمني ويتحمل تخزين ٢٠ مكالمات في السجل بحد أقصى.
- تتمتع واجهة المستخدم الرسومية التي تعمل من خلال القائمة بشاشة TFT LCD بها ٦٥ ألف لون، ٢٢٠ × ٢٤٠ بيكسل، ومقاس ٢,٤ بوصة
- لوحة مفاتيح مضيئة.
- يمكن تعليقه على الحائط أو وضعه على المكتب.

ملاحظة

قد تختلف لغة الدخول حسب المتطلبات الإقليمية.

وحدة الهوائي

- هوائي قمر صناعي نشط تابع لشركة الثريا أحادي الاتجاه مع هوائي GPS مدمج نشط.
- كابلات قياسية للقرن الصناعي وGPS مقاس ٢٥ م. عند الحاجة لكابل أطول، يرجى الاتصال بالمعهد للحصول عليه.

الطول الموصى به للهوائي النشط

كابيل SAT وGPS

نوع الكابل	فقدان إشارة الكابل عند ١,٥ جيجا هرتز (ديسيبل/م)	حد أقصى لطول الكابل (م)	طول الكابل القياسي (م)	حد أدنى لطول الكابل (م)
LMR-٢٤٠	٠,٣٢٤	٤٠	٣٤	٣١
LMR-٤٠٠	٠,١٧٤	٧٤	٦٣	٥٧
LMR-٥٠٠	٠,١٤٣	٩٠	٧٦	٧٠

بيئة التشغيل

وحدة الهوائي (ADU)	
درجة حرارة التشغيل	-٢٥ درجة مئوية إلى +٥٥ درجة مئوية
درجة حرارة تخزين الجهاز	-٤٠ درجة مئوية إلى +٨٠ درجة مئوية

محطة طرفية أساسية (BDU)	
درجة حرارة التشغيل	-١٥ درجة مئوية إلى +٥٥ درجة مئوية
درجة حرارة تخزين الجهاز	من -٢٠ درجة مئوية حتى +٧٠ درجة مئوية

النظام	
مصدر الطاقة	من ١٠,٨ فولت حتى ٣١,٥ فولت
معدل استهلاك الطاقة في وضع الاستعداد / العمل	١٠ وات / ١٦ وات
نسبة رطوبة التشغيل	من ٥ حتى ٩٥٪ رطوبة نسبية عند درجة حرارة ٤٠ درجة مئوية

مواصفات عامة

الخدمة

الخدمة

الصوت	دائرة تبديل
حتى ١٦٠ حرف (الإنجليزية)	SMS
٦٠ كيلوبت في الثانية / ١٥ كيلوبت في الثانية (سرعة التنزيل / التحميل)	GmPRS
٣٢ IP	محطة طرفية أساسية (BDU)
٦٧ IP	وحدة الهوائي ADU
	معدل حماية المدخل

ملاحظة



لا يدعم جهاز ١-MNB خدمة البيانات المنقولة بالدائرة (csd ١٧٢٢).

واصفات GPS

٧٢	عدد قنوات التتبع
> ١٠ م	دقة تحديد موقع GPS
> ثانية واحدة	التثبيت للمرة الأولى
> ٣٠ ثانية	بدء التشغيل على البارد
	بدء التشغيل على الساخن

الحجم	
محطة طرفية أساسية (الطول × العرض × الارتفاع)	٢٠٢ × ١٩٠ × ٧٢,٧ مم
الهوائي النشط (العمق × الارتفاع)	١٨٥ × ١٧٠ مم
SAT كابل	٢٥ متر
GPS كابل	٢٥ متر
الوزن	
الوزن الإجمالي والأبعاد (الطول × العرض × الارتفاع)	٦,٧ كجم و (٢٧٥ × ٢٥٠ × ٣٠٥ مم)
محطة طرفية أساسية	١,٠٧ كجم
الهوائي النشط	١,٣٠ كجم
مجموعة تركيب الهوائي	٠,٥٣ كجم
SAT كابل	١,٠٢ كجم عند ٢٥ م
GPS كابل	١,٠٠ كجم عند ٢٥ م
الملحقات الأخرى المتبقية	٠,٢٧ كجم

مواصفات الهوائي النشط	
القدرة الفاعلة المرسلة في جميع الاتجاهات "EIRP"	٥ ديسيبل وات (في الدقيقة)، ٧ ديسيبل وات (قياسي)
التردد	١٥٢٥ - ١٥٥٩ ميغا هرتز، ١٦٢٦,٥ - ١٦٦٠,٥ ميغا هرتز
الاستقطاب	LHCP (استقطاب دائري على الجهة اليسرى)
النسبة المحورية	> ٦ ديسيبل
معدل استقبال القمر الصناعي للإشارة المرسلة من المحطة الأرضية عند درجة حرارة التشويش	-٢٤ ديسيبل/كلفن (النوع)، -٢٢ ديسيبل/كلفن (في الدقيقة)

التوافق

- معتمد من التريزا
- منتج متوافق مع علامة السلامة الأوروبية (CE)، وتوجيه الحد من المواد الخطرة (RoHS)، وتسجيل وتقييم وترخيص وتقييد المواد الكيميائية (REACH)، والمعايير IEC 6٠٩٤٥ و 6٢٣٦٨، وتوجيه أجهزة الإرسال (RED) و علامة الامتثال للوائح التنظيمية (RCM)



محطة طرفية أساسية



كابل الطاقة
(٥ أمتار مع موصل بكابل دائري ثنائي الأقطاب)



مجموعة تركيب الهوائي
(لوحة أساسية على شكل حرف "L"
ومشبكين على شكل حرف "U" و
صواميل M٦ وحلقات)



الهوائي النشط



متنوع
(دليل المستخدم، لوح للتركيب على الحائط، ٥ مسلمير M٦ لتركيب وحدة ADU، و٦ مسلمير تركيب وحلقات لتثبيت المحطة الطرفية الأساسية BDU، ومحول SIM، مفتاح براغي سداسي، وبطاقة تعريف الهوية الدولية للأجهزة المتقلة IMEI، وشريط بونتيي).



كابل GPS RF
(٢٥ متر مع موصلات ذكورية SMA)



كابل SAT RF
(٢٥ متر مع موصلات ذكورية من النوع "N")



زر SOS
يقتصر استخدامه في حالات الطوارئ فقط. لإبلاغ جهات الاتصال المكونة مسبقاً عند وقوع حالة طوارئ. اضغظ مع الاستمرار على المفتاح الأحمر لمدة ثائيتين لتشغيل المنبه.



يُستخدم هذا المسمار لتأريض الجهاز الطرفي مع كابل التأريض.

مسمار تأريض عديم الرأس

يُستخدم منفذ SAT الهوائي للتوصيل الفعلي - مروراً بكابل RF الواقع بين وحدة هوائي القمر الصناعي النشط والمحطة الطرفية الأساسية.

منفذ SAT

يُستخدم منفذ GPS الهوائي للتوصيل الفعلي بين هوائي GPS والمحطة الطرفية الأساسية.

منفذ GPS

يُستخدم موصل منفذ الطاقة لتوصيل مصدر الطاقة الخارجي (١٠,٨ – ٣١,٥ فولت) بالمحطة الطرفية الأساسية والهوائي النشط.

منفذ التيار المستمر

يُستخدم GPIO_1 كمنفذ منفذ لتوصيل مفاتيح الزر الخارجي بالدبوس ١ والدبوس ٢. ويمكن تعيينه كزر SOS أو زر عام؛ فعند تعيينه على زر SOS، يعمل بطريقة مماثلة لزر SOS على لوحة المفاتيح. يُستخدم GPIO_3 كمنفذ مخرج لتوصيل الجرس الطنان أو الجهاز الخارجي بالدبوس ٥ والدبوس ٦. (دبوس ٥ بقدرة فعلية مقدارها ٨ فولت ودبوس ٦ لمنفذ GND) عند تعيينه على وضع الجرس الطنان، سيصدر الجرس الطنان صوتاً عندما يرن الهاتف وعندما يصدر المنبه صوتاً. عند تعيينه على وضع عام، يستقبل الخادم أمر تحكم منفصل ومخرجات بقوة ٨ فولت وفقاً لأمر التحكم.

منفذ GPIO

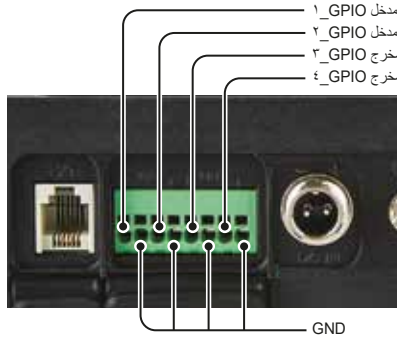

منفذ (تمديد) RJ-11 لتوصيل سماعة الهاتف التناظرية.



منفذ صوتي بقطر 3,5 مم

منفذ NMEA لإرسال إشارة GPS بتنسيق (GLL) NMEA، بروتوكول (RMC) لأجهزة أخرى.

منفذ تسلسلي هذا هو منفذ RS232 الخاص بـ 9 أسلاك (TXD، RXD، CTS، RTS، DTR، DSR، DCD، RI، GND). ويستخدم في صيانة وحدة الاتصال، وتحديث البرنامج الثابت، واستخدام خدمة GmPRS وعمليات اندماج الأجهزة الأخرى. للمزيد من المعلومات، يُرجى الاتصال بالموزع الخاص بك.

زر تشغيل/إيقاف الطاقة

هذا هو زر تشغيل/إيقاف طاقة النظام.



إدخال بطاقة SIM.

فتحة بطاقة SIM

يُستخدم في معالجة أعطال المحطة الطرفية. للمزيد من المعلومات، يُرجى الاتصال بالموزع الخاص بك.

مقيس USB ميكرو



تحتوي وحدة الهوائي على موصلين RF أنثويين عند قاعدتها. أحد الموصلين هو منفذ إشارة SAT (موصل من النوع N) والآخر هو منفذ إشارة GPS (موصل SMA).

كابيل SAT RF	يبلغ طول كابيل SAT RF ٢٥ مترًا وينتهي بموصل ذكري من النوع "N" عند كل طرف.
كابيل GPS RF	يبلغ طول كابيل GPS RF ٢٥ مترًا وينتهي بموصل ذكري من النوع "SMA" عند كل طرف.
قوس تعليق	لتركيب الهوائي في القوس.
مشابك على شكل الحرف "U"	لتنشيط قوس تركيب الهوائي وإحكام ربطه في سارية السفينة أو عمودها.

يصف هذا القسم طريقة تركيب المحطة الطرفية لنظام MNB-01 من شركة الثريا وتوصيل كافة الكابلات.

فتح عبوة المحطة الطرفية الأساسية



تركيب المحطة الطرفية الأساسية

١ حدد موقعًا مناسبًا داخل غرفة القيادة أو المقصورة حيث ترغب بوضع المحطة الطرفية الأساسية. تُصمم الوحدة لتشغيلها في الغرف في نطاق درجة حرارة يتراوح بين -١٥ درجة مئوية إلى +٥٥ درجة مئوية.

٢ قم بتعليق المحطة الطرفية الأساسية على الحائط أو وضعها على طاولة أو منضدة.

٣ ولتعليق المحطة الطرفية الأساسية على الحائط، قم بتثبيت المسامير من ١ حتى ٤، بمسافة تفصل بين كل مسمار بحوالي ٣,٥٥ م. ثبتت المسامير في المكان المناسب بالاستعانة بلوحة التعليق على الحائط، ثم قم بتعليق المحطة الطرفية الأساسية على الحائط. ثم أحكم تثبيت المسامير رقم ٥ باستخدام الحلقة.

ملاحظة



يجب تركيب المحطة الطرفية في المنطقة التي يمكن من خلالها الاتصال الأرضي بواسطة منفذ منفصل في المحطة الطرفية.

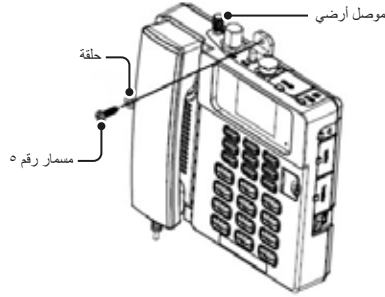

لوحة للتعليق على الحائط

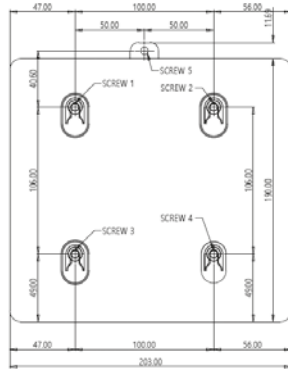

فتحة مكان التعليق (وحدة: مم)

نوع المسامير: مسامير لولبية من الفولاذ المقاوم للصدأ بمقاس ٥ مم × ٢٠ مم

فتح عبوة وحدة تحريك الهوائي (ADU)



⚠️ مخاطر الإشعاع

تنبعث إشعاعات من هوائي MNB-١٠ بمقدار ٧,٥ ديسيبل وات من القدرة المشعة الفعالة في جميع الاتجاهات "EIRP". من خلال أدنى مسافة أمان تبلغ ٠,٤ م من الهوائي أثناء النقل، وذلك بناءً على مستوى الإشعاع الذي يبلغ ١٠ مللي وات/سم^٢.

إشعاع الموجات الصغرى
يجب عدم تواجد أفراد في حيز مسافة الأمان

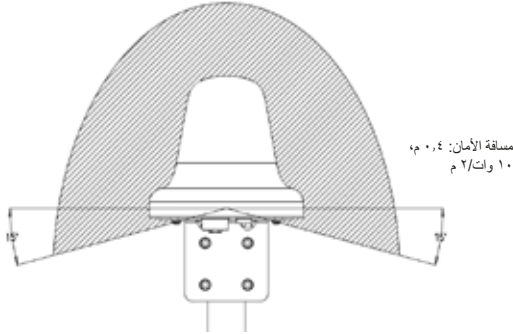



يجب تركيب الهوائي بمسافة بعيدة عن رادار السفينة و جهاز إرسال موجات الراديو عالية الطاقة (بما في ذلك، الأنظمة التابعة للمنظمة الدولية للاتصالات البحرية الساتلية "إنمارسات")، حيث قد يؤثر ذلك على أداء الهوائي. قد تتسبب إشعاعات تردد الراديو RF المنبعثة من الرادار في احتمالية تلف الهوائي.

كما قد يحدث تشويشًا من هوائي جهاز MNB-01 مع أنظمة الراديو الأخرى.

من الصعب تقديم تعليمات تحدد أدنى مسافة تفصل بين الرادار وجهاز إرسال موجات الراديو عالية الطاقة، وذلك بسبب اختلاف طاقة الرادار وجهاز إرسال موجات الراديو عالية الطاقة ونمط الإشعاع وتردده وشكل/طول النبضات. علاوة على ذلك، يختلف المكان الذي يُركَّب فيه الهوائي من سفينة لأخرى، بناءً على مكانه بالقرب من نطاق هوائي الرادار وانعكاسات المارية وسطح السفينة والعناصر الأخرى الموجودة على مقربة من الرادار.

وبالرغم من ذلك، هناك عدة تعليمات يمكن تقديمها:

نظرًا لأن الرادار وأجهزة إرسال الراديو عالية الطاقة يشعان أشعة مروحية مع شعاع أفقي بعرض يبلغ بضع درجات وشعاع رأسي بعرض يصل إلى $4^\circ - 10^\circ$ ، فيمكن تفادي وقوع أسوأ تشويش عن طريق تعليق الهوائي في مستوى مختلف وتثبيتته على مسافة 10° درجة على الأقل فوق هوائي الرادار أو أسفله.

ونتيجة للتأثيرات القريبة للمجال، فنوصي بوجود مسافة فاصلة بين هوائي الرادار وهوائي جهاز MNB-01 تبلغ 10 م (d). وعليه، نوصي بالتأكد من وجود مسافة فاصلة عمودية كبيرة عند وضع هوائي جهاز MNB-01 بالقرب من هوائي الرادار.

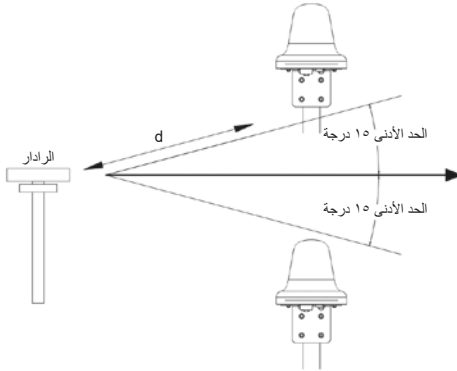

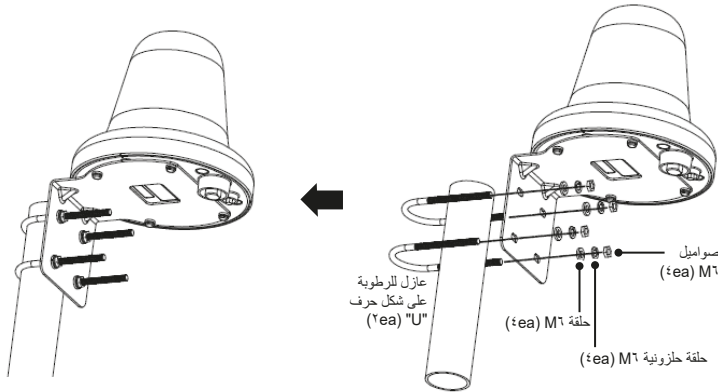

٤ وقم بتوصيل الكابلات بين المحطة الطرفية الأساسية ووحدة الهوائي.

- يجب توصيل كابل SAT جيدًا مع موصل من نوع «N» الخاص بوحدة الهوائي.

- يجب توصيل كابل تردد GPS جيدًا مع موصل SMA الخاص بوحدة الهوائي.

٥ بعد الانتهاء من إحكام توصيل الموصلات، قم بلف الموصلات بالشريط البوتيلي الذي يأتي مع العبوة أو لفها بمنايع تسرب مصنوع من السيليكون لمنع تسرب الماء إليها.

قم بلف الموصلات بشريط بوتيلي في اتجاه عقارب الساعة من الدعامة السفلية في وحدة الهوائي إلى مسافة ١ سم أسفل قالب الكابل.



٦ قم بتثبيت الكابلات في العمود مستخدمًا رابط الكابلات.

٧ يجب نثي الكابلات بعد ربط جزء مستقيم منها يبلغ ١٠٠ مم على الأقل في الهوائي. أما بقية الأجزاء المتنية من الكابل فيجب أن تكون بطول يبلغ ٥٠ مم على الأقل.

٨ قم بتوصيل الكابلات SAT و GPS في الموصلات على المحطة الطرفية الأساسية وأحكم تثبيتهما.

ملاحظة



يجب استخدام أداة كمفتاح ربط لتوصيل كابل SAT وكابل GPS جيدًا بوحدتي الهوائي لضمان تثبيته بأمان.

٩ أحمك تثبيت كابل طاقة التيار المستمر في موصل التيار المستمر الخاص بالمحطة الطرفية الأساسية كما يلي.



١٠ قم بتوصيل المحطة الطرفية الأساسية في مصدر طاقة التيار المستمر باستخدام كابل طاقة التيار المستمر المتوفر في الصندوق. المواصفات الموصى بها هما: ١٢ فولت/٣,٦ أمبير أو ٢٤ فولت/١,٨ أمبير.

تثبيت بطاقة SIM

يتطلب نظام MNB-01 من شركة الثريا استخدام بطاقة SIM صالحة ونشطة لتتمكن من الاتصال بشبكة القمر الصناعي، وضبط الإعدادات في المحطة الطرفية الأساسية.

اتبع الخطوات التالية لتثبيت بطاقة SIM:

- ١ قم بفك غطاء بطاقة SIM، ثم اقلبه إلى أسفل.
- ٢ ومع توجيه الجزء الذهبي من بطاقة SIM إلى الأسفل، قم بوضع البطاقة كما هو موضح ثم أدخلها في الفتحة.
- ٣ تأكد من إدخال بطاقة SIM على نحو صحيح. استخدم محول SIM الموجود في العبوة.
- ٤ أغلق مسمار غطاء بطاقة SIM وأحكم تثبيته.

التحضير لتشغيل جهاز MNB-01

اتبع الخطوات التالية للتحضير لتشغيل جهاز MNB-01.

- قم بإمالة مفتاح تشغيل/إيقاف الطاقة ناحية الجهة اليسرى.

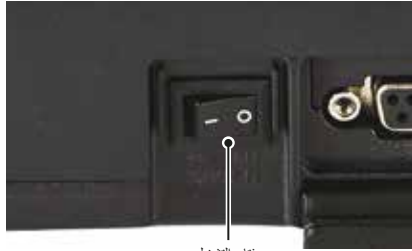

مفتاح التشغيل

- سيضيئ مؤشر LED باللون الأخضر للدلالة على نجاح التوصيل بالطاقة. أما إذا كان المؤشر يصدر وميضاً، فهذا معناه أنه يستقبل إما جهد كهربائي منخفض أو عالٍ.

ملاحظة



قبل إجراء مكالمة صوتية، يُرجى التأكد من الآتي:

- إدخال بطاقة SIM في فتحة بطاقة SIM بشكل صحيح.
- ظهور خطين على الأقل في قوة الإشارة.





١	المفتاح الوظيفي الأيسر	٦	مفتاح الإنهاء
٢	المفتاح الوظيفي الأيمن	٧	سماعة الهاتف (يوجد أسفلها مكبر نغمة الرنين)
٣	مفتاح OK	٨	لوحة المفاتيح (برموز هجائية رقمية)
٤	أزرار تتنقل في الاتجاهات الأربع	٩	شاشة TFT LCD بحجم ٢,٤ بوصة، و٦٥ ألف لون
٥	مفتاح الإرسال	١٠	زر SOS

وصف لوحة المفاتيح ووظائفها

المفاتيح	الوصف / الوظائف
	المفتاح الوظيفي الأيسر تعتمد وظيفة هذا المفاتيح على النص الإرشادي الموضح على الشاشة أعلاه.





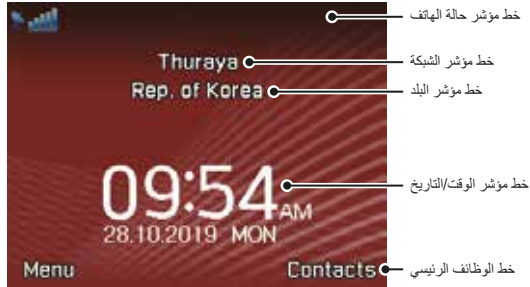





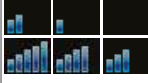



المفتاح	الوصف / الوظائف
	المفتاح الوظيفي الأيمن تعتمد وظيفة هذا المفتاح على النص الإرشادي الموضح على الشاشة أعلاه.
	مفتاح OK يُمكّنك الضغط على هذا المفتاح من تحديد أو تأكيد الوظيفة المميزة على شاشة العرض.
	أزرار تنقل في الاتجاهات الأربع يُمكّنك الضغط على هذا المفتاح من التنقل يسارًا ويمينًا وإلى أعلى أو أسفل على شاشة العرض. كما يفعل إمكانية التنقل بين الأسماء أو أرقام الهواتف أو القوائم أو الإعدادات.
	مفتاح الإرسال يُمكّنك هذا المفتاح من إجراء مكالمات دون الحاجة إلى رفع سماعة الهاتف.
	مفتاح الإنهاء يُمكّنك هذا المفتاح من... اضغط على هذا المفتاح لمسح حرف واحد في المرة أو اضغط مع الاستمرار عليه لمسح النص بأكمله. اضغط مع الاستمرار على هذا المفتاح في شاشة الخمول لإعادة تشغيل الجهاز.
	زر SOS اضغط على هذا المفتاح لإرسال رسائل SMS لجهة أسماء مُكوّنة مسبقًا لإخطارهم عند وقوع حالات طوارئ.
	لوحة المفاتيح سُتستخدم لوحة المفاتيح لإدخال الأرقام أو الحروف. اضغط على رقم 0 لإضافة مسافة عند كتابة نص. تعتمد الوظائف المتاحة على كتابة رقم هاتف أو كتابة نص.
	مفتاح النجمة * عند كتابة رقم هاتف، اضغط على هذا المفتاح لإدخال *. أما في حالة كتابة نص، فاضغط على هذا المفتاح للدخول إلى قائمة من الرموز الخاصة.
	مفتاح الشبكات # عند كتابة رقم هاتف، اضغط على هذا المفتاح لإدخال #. لتغيير طريقة إدخال النص بسرعة أثناء كتابة نص، اضغط على هذا المفتاح بشكل متكرر، ثم تحقق من المؤشر الظاهر أعلى شاشة العرض.

الشاشة الرئيسية



يُظهر خط المؤشر هذا حالة رموز حالات التشغيل (قوة الإشارة الواردة) للمحطة الطرفية لجهاز MNB-01.	خط مؤشر حالة الهاتف
يُظهر خط المؤشر هذا حالة التسجيل ومعلومات عن المنطقة الخاصة بالمحطة الطرفية لجهاز MNB-01 أو التجوال ببطاقة sim لمشغل شبكة الجوال GSM على شبكة القمر الصناعي لشركة الثريا.	خط مؤشر الشبكة
يُظهر خط المؤشر هذا معلومات عن البلد.	خط مؤشر البلد
يُظهر خط مؤشر الوقت/التاريخ الافتراضي التوقيت العالمي المنسق (UTC)، كما يمكن ضبطه ليُظهر التوقيت المحلي في حالة الرغبة.	خط مؤشر الوقت/التاريخ
يتم تشغيل خط المفتاح الوظيفي هذا باستخدام المفتاح الوظيفي الأيمن والمفتاح الوظيفي الأيسر مع OK للوصول إلى القوائم ولوحة التحكم.	خط المفتاح الوظيفي

توضح الجداول المذكورة أدناه معنى كل مؤشر من مؤشرات الحالة الظاهرة على الشاشة الرئيسية.

الوصف	مؤشرات الحالة	الوصف	مؤشرات الحالة
تم تنشيط SOS		إشارة القمر الصناعي	
رسالة SOS		شريط الحالة	
رسالة SMS غير مقروءة		الصمت الراديوي	
البريد الصوتي		إشارة ضعيفة. توجيه الهوائي نحو القمر الصناعي	
البريد الصوتي + رسالة SMS		التجوال	
صندوق SMS الوارد ممثلئ		المكالمة النشطة	
رسالة تتبع		صامت	
تم تنشيط التتبع		صامت	
المنبه		تحويل المكالمات	
رسالة تذكير بالجدول		اتصال GmPRS (تومض الأيقونة أثناء اتصال GmPRS)	
إرسال البيانات وتلقيها من جهاز خارجي		تم إيقاف تشغيل GmPRS مؤقتاً	
أيقونة Fish Start		أيقونة Port OUT	
		أيقونة Port IN	

إجراء / إنهاء مكالمة صوتية

ملاحظة

قبل إجراء مكالمة صوتية، يُرجى التأكد من تسجيل جهاز MNB-01 في الشبكة وأن مؤشر حالة قوة الإشارة تم ضبطه على. (تظهر خطين على الأقل في قوة الإشارة).

لإجراء مكالمة من المحطة الطرفية الأساسية، ارفع حامل الهاتف ثم قم بطلب الرقم المرغوب.

+حرمز البلد><رقم الهاتف> ثم اضغط على مفتاح (SEND)

أو

.. حرمز البلد><رقم الهاتف> ثم اضغط على مفتاح (SEND)



ملاحظة

لإجراء مكالمة صوتية، فقد تحتاج إلى استخدام "+" عن طريق الضغط مع الاستمرار على مفتاح (0+0) بدلاً من الضغط على "00" في بداية سلسلة أرقام الاتصال كنبيل ("4" حرمز البلد><رقم الهاتف>).

لإنهاء المكالمة، قم بإغلاق سماعة الهاتف وإعادتها فوق الحامل.

استلام مكالمة

عند وجود مكالمة واردة، سوف تقوم المحطة الطرفية الأساسية لجهاز MNB-01 بالآتي:

- الرنين
- يظهر رقم الجهة المتصلة على الشاشة.
- يظهر اسم جهة الاتصال المطابق في حالة كان مُسجلاً بالفعل في جهة الاتصال.
- للرد على المكالمة واردة، قم برفع سماعة الهاتف من الحامل أو من الهاتف التناظري في حالة توصيله.

تعديل مستوى الصوت أثناء المكالمات

استخدم المفتاح الوظيفي الأيسر (←) / الأيمن (→) لتعديل مستوى الصوت.

استخدام القائمة الرئيسية

قائمة مخطط الحركة

- ### سجلات الاتصال
- ١ المكالمات الفائتة
 - ٢ المكالمات الواردة
 - ٣ المكالمات الصادرة
 - ٤ حذف [C]
 - ٥ مدة المكالمات

- ### جهة الاتصال
- ١ بحث
 - ٢ إضافة جهة اتصال
 - ٣ مجموعة
 - ٤ اتصال سريع
 - ٥ حذف [C]
 - ٦ حالة الذاكرة

- ### الرسائل
- ١ رسالة جديدة
 - ٢ صندوق الوارد
 - ٣ المسودات
 - ٤ الرسائل المرسلة
 - ٥ صندوق الصادر
 - ٦ النماذج
 - ٧ الإعدادات [C]
 - ٨ رسالة المعلومات
 - ٩ حالة الذاكرة
 - ١٠ حذف الرسائل [A]

- ### الأصوات
- ١ نغمات الرنين [C]
 - ٢ نوع نغمة الرنين [C]
 - ٣ نغمة لوحة المفاتيح [C]
 - ٤ صوت بدء التشغيل [C]
 - ٥ مستوى الصوت [C]

- ### الساعة
- ١ المنبه
 - ٢ التوقيت العالمي
 - ٣ الوقت/التاريخ

- ### المنظم
- ١ التقويم
 - ٢ الآلة الحاسبة

الشبكة

- ١ وضع الشبكة [C]
- ٢ تسجيل SAT [C]
- ٣ تفضيل [C]
- ٤ تحديد القمر الصناعي [C]
- ٥ تفاصيل القمر الصناعي والإشارة

الحماية

- ١ رمز SIM لـ pin [C]
- ٢ شفرة الحماية [A]
- ٣ رمز حظر المكالمات [C]
- ٤ الاتصال الثابت [C]
- ٥ مجموعة المستخدمين المغلقة [C]
- ٦ رقم IMEI
- ٧ إصدار S/W
- ٨ إعادة ضبط مبسطة [A]
- ٩ إعادة ضبط المصنع [A]
- ١٠ اقتران الجهاز بـ SIM [A]
- ١١ رمز التحقق من الخادم البعيد [A]
- ١٢ وظيفة المسؤول
- ١٣ الاتصال بالطاقم [C]
- ١٤ وظيفة الربان
- ١٥ منفذ NMEA [C]
- ١٦ تحديث البرنامج الثابت [A]

الإعدادات

- ١ الهاتف
- ٢ مكالمة [C]
- ٣ GmPRS [A]
- ٤ اللغة [C]
- ٥ اتصال البيانات [C]
- ٦ معالج الإعداد [C]
- ٧ أرقامي [C]
- ٨ أحداث رسائل التنبيه [A]
- ٩ GPIO [A]

الملاحة

- ١ الوضع الحالي
- ٢ نقاط الطريق
- ٣ نوع نظام الملاحة [C]

[C] SOS

- ١ مستلم (مستلمو) الرسالة
- ٢ رسالة SOS (SMS)
- ٣ رسالة SOS (البريد الإلكتروني)
- ٤ الفاصل الزمني للرسالة
- ٥ تنسيق المخرجات

الموقع

- ١ التتبع [A]
- ٢ السياج الجغرافي [A]
- ٣ تفاصيل المركبة البحرية ومعلومات عن صيد الأسماك
- ٤ حالة المنفذ
- ٥ حالة الصيد
- ٦ الإعدادات [A]
- ٧ قائمة السجل [A]

ملاحظة



- للوصول إلى القائمة المُشار إليها بـ [C] قم بتفعيل وضع الربان.
- للوصول إلى القائمة المُشار إليها بـ [A] قم بتفعيل وضع المسؤول.

بإمكانك الوصول إلى القائمة الرئيسية عن طريق الضغط على مفتاح الوظيفة (—) الأيسر أو مفتاح (OK) الظاهر على الشاشة الرئيسية.



تتكون القائمة الرئيسية من ١٢ خيارًا، ويضم كل خيار قوائم الاختيارات الفرعية الخاصة به.

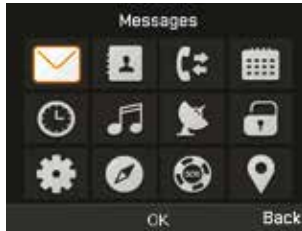

يمكنك استخدام أزرار تنقل في الاتجاهات الأربع للتنقل إلى الخيار المرغوب والضغط على (OK) لتأكيد اختيارك. يمكنك كذلك إنهاء القائمة أو قوائم الاختيارات الفرعية والرجوع إلى الشاشة الرئيسية في أي وقت عن طريق الضغط على مفتاح (END) أو الضغط مع الاستمرار على المفتاح الوظيفي (—) الأيمن عدة مرات.

يلخص الجدول الموضح أدناه الوظائف الموجودة في كل خيار من خيارات القوائم:

الوصف	الايقونة
الرسائل تختص هذه القائمة بإدارة رسائل المستخدم الخاصة بك.	
جهة الاتصال تختص هذه القائمة بإدارة جهة اتصال المستخدم الخاصة بك.	
سجلات الاتصال تتيح لك هذه القائمة إدارة سجل المكالمات الخاص بك.	
المنظم تضم هذه القائمة أدوات مفيدة مثل التقويم والآلة الحاسبة.	
الساعة تختص هذه القائمة بضبط إعداد الوقت والتاريخ. كما تختص بضبط المنبهات.	
الأصوات تختص هذه القائمة بضبط مستوى الأصوات المُشغلة على الجهاز للأنشطة المخصصة.	
الشبكة تختص هذه القائمة بضبط إعدادات شبكة المحطة.	
الحماية يمكن الوصول إلى هذه القائمة في وضع المسؤول لتكوين رمز sim ورمز الجهاز والوصول إلى إعادة التعيين.	
الإعدادات يمكن الوصول إلى هذه القائمة في وضع المسؤول لتكوين رمز sim ورمز الجهاز والوصول إلى إعادة التعيين.	
الملاحة تساعد هذه القائمة المستخدم على الاستفادة من القدرة على الملاحة.	
رسائل SOS تختص هذه القائمة في إدارة تنبيه زر SOS في حالة الطوارئ.	
الموقع تختص هذه القائمة في إدارة خدمات مُضمنة في الجهاز ذات قيمة مضافة.	

الرسائل

بمجرد تحديد قائمة الرسائل، فسترى قائمة الاختيارات الفرعية أدناه.

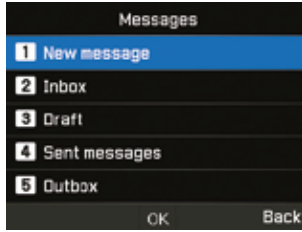

رسالة جديدة

ستكون قادرًا على إنشاء رسالة SMS جديدة، سواء بإدخال نص أو من النموذج الموحد، وإرسالها على شكل رسالة SMS أو بريد إلكتروني حسب اختيار المستخدم.



١ لإرسال رسالة جديدة، اذهب إلى القائمة < الرسائل > رسالة جديدة ويمكنك الاختيار بين إرسال رسالة SMS، أو إرسال رسالة SMS إلى بريد إلكتروني أو إرسال فاكس.

٢ أدخل الرسالة.

٣ حدد خيارات < إرسال.

٤ أضف معلومات المستلم (المستلمين). يمكن إضافة ما يصل إلى ٢٠ مستلمًا.

٥ حدد إرسال.

ملاحظة



يبلغ الحد الأقصى لعدد رموز الرسالة ١٦٠ (باللغة الإنجليزية).

كما يمكنك حفظ الرسالة غير المكتملة كمسودة بالضغط على خيارات > حفظ كمسودة.

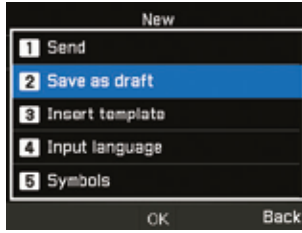

صندوق الوارد

بمجرد استلام رسالة SMS واردة، ستكون قادرًا على عرض هذه المعلومات في هذه القائمة. يبلغ الحد الأقصى لمساحة التخزين المتوفرة في صندوق الوارد ٢٥٠.

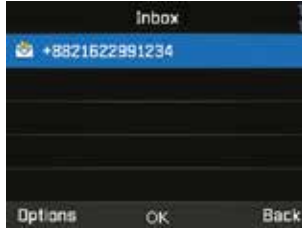

يمكنك اختيار الرد على رسالة SMS، أو إعادة توجيهها أو حفظها كنموذج للرجوع إليها مستقبلًا، أو حذفها بتحديد خيارات. كما يمكن حفظ مرسل رسالة SMS الواردة كجهة اتصال.

ملاحظة



- يمكن حذف رسالة المستخدم من خلال وضع المستخدم أو الرنان، ولكن لا يمكن حذف رسالة الإشعار (المقدس، المنبهات/التنبيهات، الأخبار، المعلومات).
- لا يمكن حذف رسالة الإشعار إلا في وضع المسؤول

المسودات

يمكنك إنشاء مسودات خاصة بك، أو نسخها للصقها عند اللزوم، أو حفظها كنموذج أو للاستخدام مستقبلاً. يبلغ الحد الأقصى لمساحة التخزين المتوفرة في المسودات ١٠٠.

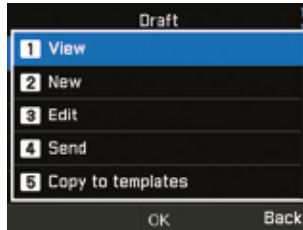

الرسائل المرسلة

يمكنك عرض الرسائل المرسلة مسبقاً، أو إعادة توجيهها أو نسخها في النماذج. يبلغ الحد الأقصى لمساحة التخزين المتوفرة في الرسائل المرسلة ١٥٠.

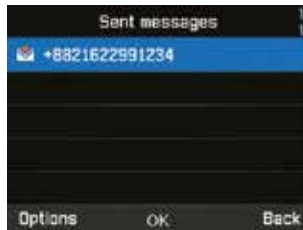

صندوق الصادر

يحتوي صندوق الصادر على رسائل لم تُرسل. يمكنك إجراء أنشطة مماثلة للأنشطة التي تخضع لها العناصر المرسلة. يبلغ الحد الأقصى لمساحة التخزين المتوفرة في صندوق الصادر ٥٠.

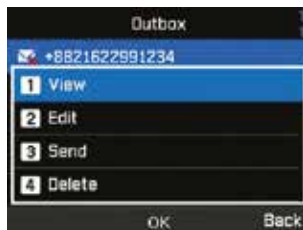

النماذج

يمكن إرسال النماذج المحددة أو المحفوظة فوراً. يمكنك تعديل النماذج الموجودة أو إنشاء نماذج جديدة خاصة بك. يبلغ الحد الأقصى لمساحة التخزين المتوفرة في النماذج ٢٥.

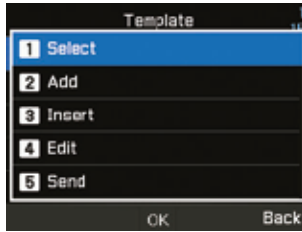

الإعدادات

يضمّن هذا القسم معلومات مهمة بشأن مراكز رسائل SMS والبريد الإلكتروني المقرر تحديدها لأغراض التتبع. تفعيل وضع المسؤول أو الربان.

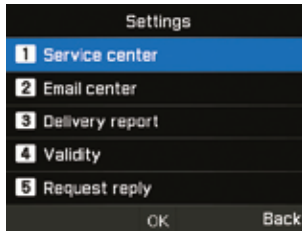

أيضاً، يمكنك تفعيل إشعار تقرير الأداء وتمكين/تعطيل وظيفة طلب الرد.

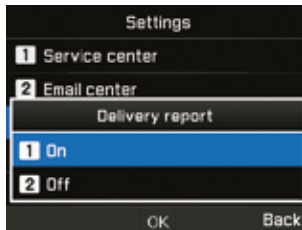

يمكن تحديد ساعة واحدة، ٦ ساعات، يوم واحد، ٣ أيام وأسبوع واحد بحد أقصى لفترة الصلاحية.

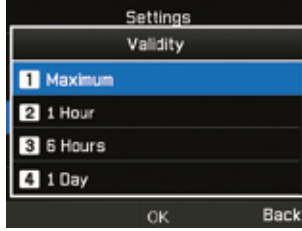

ملاحظة



الحد الأقصى للإعدادات وفقًا للمشغل.

حدد خادم رسالة SMS أو خادم GmPRS من أجل وضع الشبكة.

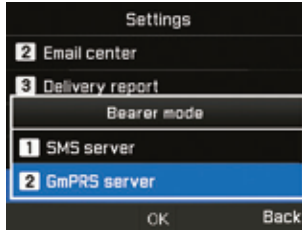

رسالة المعلومات

تُستخدم هذه القائمة لعرض المعلومات الواردة من النظام. قم بتفعيل وضع المسؤول أو الريان للوصول إلى قائمة اللغة من إعدادات القائمة الرئيسية.

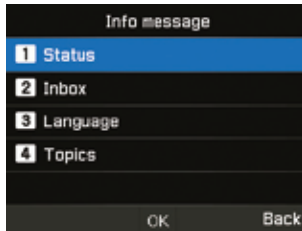

حالة الذاكرة

يمكنك معرفة ذاكرة الجهاز الكلية والمُستخدمة. يبلغ الحد الأقصى لمساحة التخزين المتوفرة في الهاتف ٥٥٠ (صندوق الوارد: ٢٥٠، مسودة: ١٠٠، مُرسلة: ١٥٠، صندوق الصادر: ٥٠).

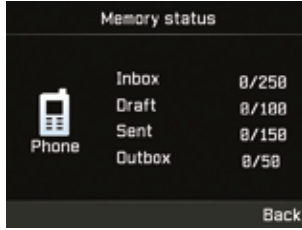

حذف الرسائل

تُستخدم هذه القائمة عند الرغبة في حذف جميع رسائل SMS الموجودة في قائمة الرسائل. تفعيل وضع المسؤول.

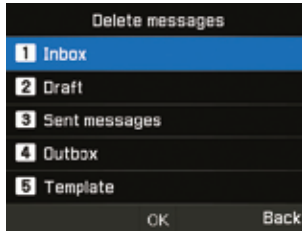

جهة الاتصال

تساعدك قائمة جهات الاتصال في إدارة دفتر العناوين عن طريق حفظ جهات الاتصال وتحريرها في الهاتف.

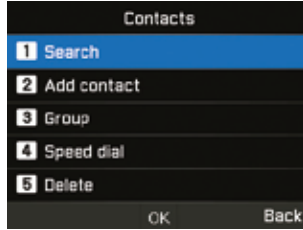

بحث

تستخدم هذه القائمة للعثور على جهة اتصال محفوظة في الجهاز. أدخل الاسم باستخدام لوحة المفاتيح.



إضافة جهة اتصال

يمكنك إضافة جهة اتصال وحفظها باستخدام هذه القائمة. أدخل رقم الهاتف واضغط على مفتاح موافق. أو انتقل إلى أسماء > إضافة اسم.



مجموعة

يمكنك إنشاء مجموعة أو تعديل مجموعة موجودة أضيفت لها جهة اتصال. يمكن تعيين نغمات رنين خاصة لكل مجموعة والاستعانة بها في إرسال رسائل SMS الخاصة بالمجموعة أيضًا. يمكن إنشاء ما يصل إلى ٩ مجموعات.

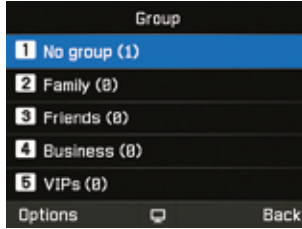

اتصال سريع

تُستخدم هذه القائمة لتخصيص أرقام جهة الاتصال كاتصال سريع من ١ إلى ٩. ويمكن تعديلها عند الحاجة. لإضافة اسم إلى الاتصال السريع، انتقل إلى القائمة > الأسماء > الاتصال السريع. حدد المفتاح المطلوب وحدد خيارات > تخصيص.



حذف

يمكنك حذف جهات الاتصال واحدة تلو الأخرى أو كلها مرة واحدة. تفعيل وضع المسؤول.

حالة الذاكرة

يمكنك عرض مساحة الذاكرة المتوفرة في الهاتف لجهات الاتصال. يمكنك حفظ عدد جهات اتصال يصل إلى ٢٥٥.

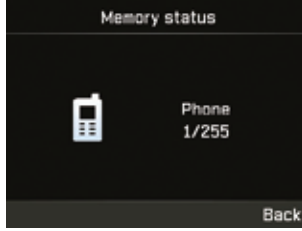

ملاحظة



لا تُعرض جهة اتصال بطاقة *Sim* أو ذكارتها.

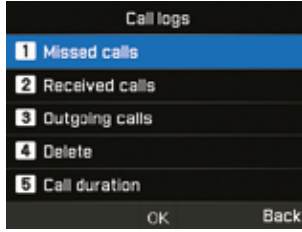

المكالمات الفائتة

يمكنك عرض قائمة المكالمات الفائتة وحفظها في جهات الاتصال أو حذفها أو الاتصال بالخارج بالضغط على المفتاح (SEND).

ملاحظة



يمكن حذف المكالمات الفائتة من خلال وضع المسؤول أو القبطان

المكالمات الواردة

يمكنك عرض قائمة المكالمات الواردة وحفظها في جهات الاتصال أو حذفها أو الاتصال بالخارج عن طريق المفتاح (SEND).

ملاحظة



يمكن حذف المكالمات المستلمة من خلال وضع المسؤول أو القبطان

المكالمات الصادرة

يمكنك عرض قائمة المكالمات الصادرة وحفظها في جهات الاتصال أو حذفها أو الاتصال بالخارج عن طريق المفتاح (SEND).

ملاحظة



يمكن حذف المكالمات الصادرة من خلال وضع المسؤول أو القبطان

حذف

يمكنك حذف قائمة الاتصال حسب النوع أو جميع الأنواع مرة واحدة. تفعيل وضع المسؤول أو الريان.

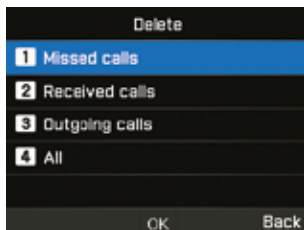

مدة المكالمة

يمكنك عرض مدة المكالمة حسب النوع أو كلها مجتمعة. يمكن عرض مدة استخدام GmPRS في هذه القائمة. يمكن إعادة تعيين جميع الفترات الزمنية من خلال وضع المسؤول أو الريان.

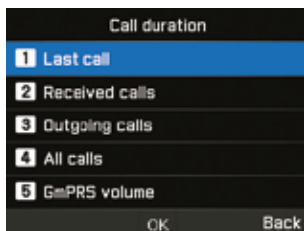

ملاحظة



يمكن لكل سجل تخزين حتى ٢٠ تسجيلًا وعرض مدة المكالمة ووقتها.

المنظم

تستخدم هذه القائمة للوصول إلى أدوات مفيدة مثل التقويم والآلة الحاسبة.

التقويم

يمكنك تعيين رسائل تذكير في هذا الجهاز. ويمكن عرضها كقائمة أو تعديلها عند الحاجة.



١ حدد التاريخ الذي ترغب بإضافة رسالة تذكير فيه.

٢ أضف رسالة تذكير بالبيانات المحددة بالضغط على خيارات < إضافة واحفظها.

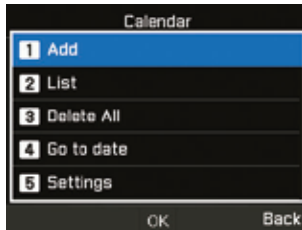

٣ قم بتعيين تفاصيل المنبه.

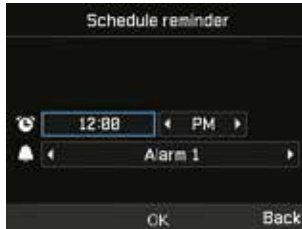

كما يمكنك عرض قائمة جدول رسائل التذكير، أو حذفها، أو الذهاب إلى البيانات المحددة أو تعيين بدايات الأسابيع في التفاصيل في هذه القائمة.



ملاحظة



- الضغط لمدة قصيرة على * لإعمال النقطة أو علامة %
- الضغط لمدة طويلة على * للتبديل بين إعمال النقطة (العلامة العشرية) وعلامة %
- اضغط على # لإعمال علامة - (سالب)

الساعة

يمكنك تعيين المنبهات، والتاريخ والوقت في هذه القائمة.

المنبه

يمكنك عرض قائمة المنبهات وتعديلها.

١ تحديد يوم من الأسبوع (يمكن تحديد اختيارات متعددة).

٢ إدخال الوقت.

٣ حدد صوت المنبه.

٤ قم بتشغيل/إيقاف المنبه.

٥ اضغط على **حفظ** لتنفيذ التغيير.



التوقيت العالمي

يمكنك عرض التوقيتات العالمية في عدة مناطق بتحديد الموقع على خريطة العالم. حدد مدينتك باستخدام مفاتيح الاتجاه واضغط على زر موافق لحفظها. سترى أن التوقيت العالمي متوافق مع المدينة المحددة في المرة التالية التي تدخل فيها قائمة التوقيت العالمي.



ملاحظة



يُحسب التوقيت العالمي بناءً على تحديد التوقيت المحلي. بناءً على ذلك، سينتج عن التوقيت المحلي غير الصحيح توقيت عالمي غير صحيح.

الوقت/التاريخ

يمكنك تعيين الوقت والتاريخ في جهازك بالتنسيق الذي تحدده (يرد توضيح طريقة القيام بذلك في لقطة الشاشة).

الأصوات

يمكنك استعمال أصوات نشاط الجهاز المُدرجة في هذه القائمة. تفعيل وضع المسؤول أو الربان.

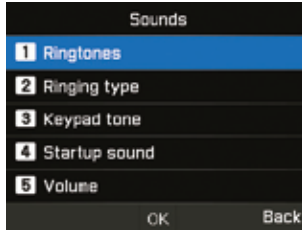

نغمة الرنين

يمكنك عرض نغمة الرنين وتعيينها بالنوع الذي يلزمك.

نوع نغمة الرنين

يمكنك تفعيل صوت الرنين أو تعطيله.

نغمة لوحة المفاتيح

يمكنك تفعيل نغمة لوحة المفاتيح أو تعطيلها.

صوت بدء التشغيل

يمكنك تفعيل صوت بدء التشغيل أو تعطيله.

مستوى الصوت

يمكنك تعديل مستويات الصوت من المستويات الافتراضية المحددة في الجهاز حسب الطلب.



الشبكة

يمكنك تنظيم إعدادات شبكة الجهاز باستخدام وضع المسؤول أو الريان. ويمكنك التحقق من «تفاصيل القمر الصناعي والإشارة» باستخدام وضع المستخدم.

وضع الشبكة

سيسمح لك هذا الوضع باختيار إذا كان الجهاز بحاجة إلى اختيار الشبكة تلقائيًا أو يدويًا.

١ انتقل إلى القائمة < الشبكة > وضع الشبكة ويمكنك اختيار آلي أو يدوي.

٢ حدد موافق.

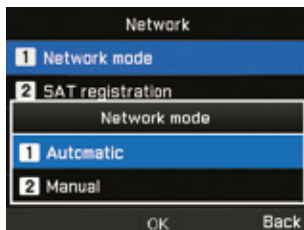

تسجيل SAT

إذا كان رمز SAT الظاهر على الشاشة يومض فقد لا تتمكن من إرسال أو استقبال مكالمات SAT. وفي هذه الحالة يمكنك تحديث تسجيل SAT يدويًا عن الانتقال إلى القائمة < الشبكة > تسجيل SAT.

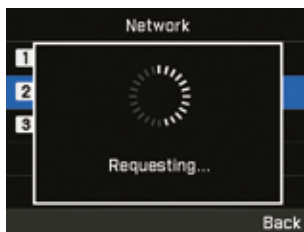

اعرض قائمة المفضلات للشبكات المسجلة على بطاقة SIM. يمكنك إضافة مدخلات إلى هذه القائمة أو حذفها.



تحديد القمر الصناعي

حدد القمر الصناعي الذي تريد الاتصال به. يمكنك تحديد الوضع التلقائي أو T2 أو T3.

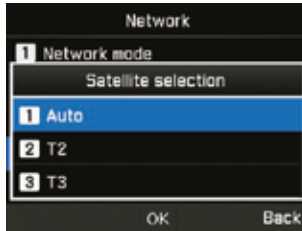

تفاصيل القمر الصناعي والإشارة

تشير إلى المنطقة، والأقمار الصناعية، والأشعة الموقعية، وLAI، وRSSI، وSQI، وIMEI، وIMSI، وICCID، والسرعة، والارتفاع، والتثبيت النهائي لـ GPS.



الحماية

يمكنك التحكم في إعدادات حماية الجهاز باستخدام وضع المسنول أو وضع الريان.



تحذير

احتفظ كلمة المرور أو الرموز الجديدة في حالة تغييرها عن كلمة المرور الافتراضية. يمكنك الاتصال بمزود الخدمة أو استعادة ضبط المصنع في حالة فقدان كلمة المرور. للمزيد من المعلومات عن ضبط المصنع، يُرجى الرجوع إلى صفحة ٥٥.

رمز PIN لـ SIM

يمكن للريان تفعيل وضبط رموز SIM لـ PIN. في حالة إدخال رمز SIM لـ PIN لثلاث مرات، فستغلق الوحدة الطرفية، وسيُتوجب إدخال رمز PUK للدخول إلى الوحدة الطرفية مرة أخرى.

استلمت رموز PIN و PUK مع بطاقة SIM. أدخل رمز PIN بعد تحديد On (تشغيل).

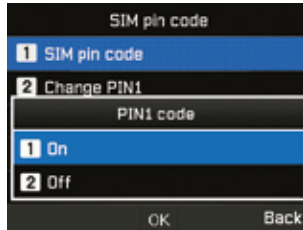

شفرة الحماية

شفرة الحماية هي وظيفة تقفل جهاز MarineStar. يمكن للريان تفعيل وضبط شفرة الحماية للجهاز. عند فقدان شفرة الحماية، يُرجى الاتصال بمزود الخدمة. عند تغيير الشفرة من القيمة الافتراضية، يُرجى التأكد من حفظ الشفرة الجديدة شفهيًا أو حفظها في أحد السجلات. عند عدم فعل هذا أو عند نسيان الشفرة، يجب إرسال المحطة الطرفية مرة أخرى إلى مزود الخدمة الخاص بك لإجراء الإصلاحات، وستكون إجراء خارج الضمان.



ملاحظة



تم ضبط شفرة الحماية الأولية لجهاز MNB-01 لتكون "0000" ويمكن تغيير هذا الرمز من قائمة تغيير الرموز.

رمز حظر المكالمات

يمكن للريان إدخال رمز حظر المكالمات للوصول إلى وظائف التحكم في المكالمات. يختلف رمز حظر المكالمات باختلاف مزود الخدمة ويجب الحصول عليه من مزود الخدمة التابع له عند بدء استخدام الوحدة الطرفية للمرة الأولى. عند فقدان رمز الحظر، يُرجى الاتصال بمزود الخدمة.

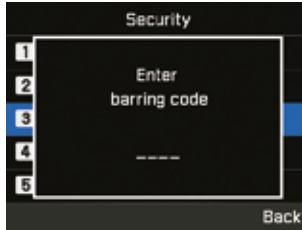

الاتصال الثابت

يمكن للربان عرض إعدادات الاتصال الثابت وتعديلها. والاتصال الثابت هو وظيفة تتيح الاتصال بأرقام محددة مسبقًا. لإضافة الرقم الجديد، يجب إدخال رمز PIN٢.



مجموعة المستخدمين المغلقة

يمكن للربان تفعيل / تعطيل وضبط CUG الحالي. لاستخدام وظيفة CUG، يُرجى الاتصال بمزود الخدمة للحصول على التفاصيل.



رقم IMEI

يمكنك عرض رقم الهوية الدولية للأجهزة المتنقلة (IMEI).

إصدار S/W

يمكنك عرض إصدار البرنامج.

إعادة ضبط ميسطة

يمكن للمسؤول إعادة ضبط MNB - ٠١ دون فقدان إعداداتك الشخصية مثل الأسماء أو الرسائل.

إعادة ضبط المصنع

سيؤدي إعادة ضبط المصنع إلى استعادة إعدادات الوحدة الطرفية كما كانت عند شحنها في وضع المسؤول. وستفقد الإعدادات المخصصة مثل جهات الاتصال والرسائل والتتبع ورسائل SOS وجميع المعلومات المحفوظة على الوحدة الطرفية.

الجهاز واقتارنه بـ SIM

تسمح هذه الميزة بإغلاق وظائف الجهاز في وضع المسؤول مع بطاقة SIM معينة. وفي حالة إدخال بطاقة SIM أخرى غير مقترنة بالوحدة الطرفية، فستحتاج لإدخال شفرة الحماية PIN الخاصة حتى تتمكن من استخدام الوحدة الطرفية. يُرجى الاتصال بمزود الخدمة للحصول على تفاصيل تتعلق بشفرة الحماية PIN الخاصة. عند فقدان شفرة حماية PIN، يُرجى الاتصال بمزود الخدمة. عند تغيير الشفرة من القيمة الافتراضية، يُرجى التأكد من حفظ الشفرة الجديدة شفهيًا أو حفظها في أحد السجلات. عند عدم فعل هذا أو عند نسيان الشفرة، يجب إرسال المحطة الطرفية مرة أخرى إلى مزود الخدمة الخاص بك لإجراء الإصلاحات، وستكون إجراء خارج الضمان.

رمز التحقق من الخادم البعيد

يمكنك التحكم في توثيق الخادم البعيد للطرف الثالث باستخدام وضع المسؤول.

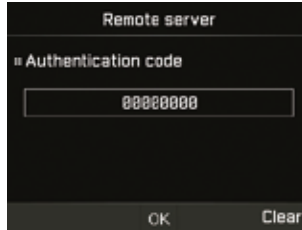

ملاحظة



يمكن إدخال من أربع إلى ثماني أرقام لتوثيق رمز PIN.

وظيفة المسؤول

يمكنك تفعيل/تعطيل وضع المسؤول والتحكم في كلمة مرور المسؤول للجهاز في وضع المسؤول. عند فقدان كلمة مرور المسؤول، يُرجى الاتصال بمزود الخدمة.

عند تغيير كلمة المرور من القيمة الافتراضية، يُرجى التأكد من حفظ كلمة المرور الجديدة شفهيًا أو حفظها في أحد السجلات. عند عدم فعل هذا أو عند نسيان الشفرة، يجب إرسال المحطة الطرفية مرة أخرى إلى مزود الخدمة الخاص بك لإجراء الإصلاحات، وستكون إجراء خارج الضمان.



ملاحظة



تم ضبط كلمة مرور المسؤول الأولية لجهاز MNB-01 لتكون "00000000" ويمكن تغيير هذا الرمز من قائمة تغيير الرموز.

الاتصال بالطاقم

يمكن للريان السماح لطاقم السفينة استخدام خدمات التريا مسبقا الدفع بإضافة بادئة عند الاتصال. يمكن التحكم في هذه الميزة من خلال القائمة التالية.

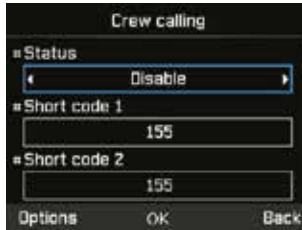

وظيفة الريان

يمكنك تفعيل/تعطيل وظيفة الريان والتحكم في كلمة مرور الريان للجهاز في وضع المسؤول.



ملاحظة



تم ضبط كلمة مرور الريان الأولية لجهاز MNB-01 لتكون "0000000" ويمكن تغيير هذا الرمز من قائمة تغيير الرموز.

منفذ NMEA

يمكنك تفعيل/تعطيل المنفذ حسب الحاجة باستخدام وضع المسؤول أو الريان.

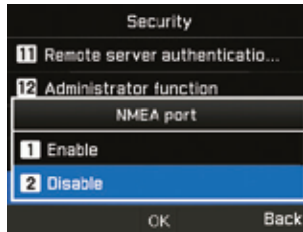

تحديث البرنامج الثابت

يمكنك تحديد واحد من ثلاثة ترقية (1). ترقية فقط، 2. ترقية وإعادة ضبط المعصن، و3. ترقية وتحميل الإعدادات) لإجراء تحديث البرنامج الثابت الجديد. يُتاح الوصول إلى هذه الوظيفة من خلال وضع المسؤول.

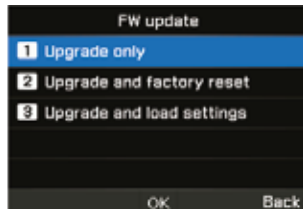

الإعدادات

يمكنك التحكم في إعدادات الجهاز باستخدام وضع المسؤول أو وضع الريان.

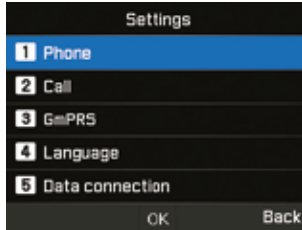

الهاتف

يمكنك التحكم في خلفية الشاشة أو التباين لشاشة LCD باستخدام وضع المسؤول أو الريان. يمكن التحكم في قائمة إيقاف تشغيل الإضاءة الخلفية.

مكالمة

يمكنك التحكم في إعدادات المكالمات والقائمة البيضاء والقائمة السوداء للأرقام بالإضافة إلى إرسال الرقم الخاص في رسالة SMS قصيرة إلى الطالب باستخدام وضع المسؤول أو الريان.

١. خاصية انتظار المكالمات

تسمح خاصية انتظار المكالمات لك باستلام مكالمات واردة أثناء تلقي مكالمة نشطة إما عن طريق تعليق المكالمة النشطة أو إنهاؤها لاستقبال المكالمة قيد الانتظار. إذا كنت ترغب في استخدام هذه الوظيفة، فعليك الاشتراك في الخدمة المطابقة المقدمة من مزود الخدمة.

٢. خاصية تحويل المكالمات

تحول هذه الخاصية المكالمات الواردة إلى رقم محدد.

٣. منع المكالمات

لاستخدام خدمة المنع، عليك معرفة كلمة المرور المخصصة للمنع لبطاقة SIM المطابقة كما يجب عليك الاشتراك في الخدمة المطابقة المقدمة من مزود الخدمة.

٤. البريد الصوتي

تحديد رقم بريد صوتي جديد.

٥. نغمة التردد المتعدد للطنين المزوج

تحديد نغمة التردد المتعدد للطنين المزوج لمكالمات ARS. لتفعيل الوظيفة، حدد On (تشغيل) واضغط على المفتاح الأوسط لاستكمال الإعداد.

٦. إرسال الرقم الخاص

اختر ما إذا كنت ترغب في إرسال الرقم الخاص إلى المتلقي أثناء إجراء المكالمة.

٧. التكلفة

تسمح هذه الخدمة لك بالتحكم في تكلفة المكالمات الصادرة. يُرجى ملاحظة أن التكلفة الحقيقية يمكن أن تختلف عن التكلفة المحتسبة.

٨. إدارة المكالمات

تسمح هذه الوظيفة لك بإعداد قائمة بجهات الاتصال المحظورة (قائمة سوداء) أو قائمة بجهات الاتصال المسموح بها (قائمة بيضاء). تفعيل وضع المسؤول. يمكن حفظ ما يصل إلى ٢٥ جهة اتصال في القائمة السوداء والقائمة البيضاء على التوالي.

GmPRS

يمكنك التحكم في نوع APN وتفعيل/تعطيل إعدادات الرفض الآلي باستخدام وضع المسؤول.

يوجد ثلاث APN متوفرة من شركة الثريا. اختر أحدهم للاستخدام عند توافر أكثر من اسم نقطة وصول.

- GET (افتراضي، لا يوجد ضغط لحجم المحتوى)
- GETLC (ضغط منخفض، سيتم ضغط الصور)
- GETHC (ضغط عالٍ، لن يتم تنزيل الصور)



يحدد الرفض الآلي ما إذا كنت ترفض المكالمات الواردة عندما يكون اتصال GmPRS نشطاً.

اللغة

يمكن التحكم في خيار تعدد اللغات للنظام ولغة كتابة النص باستخدام وضع المسؤول أو الريان. كما يمكنك تفعيل/تعطيل النص الآلي.

ملاحظة



قد لا يتوافر الدخول إلى بعض اللغات نتيجة للمتطلبات الإقليمية. للمزيد من المعلومات، يُرجى الاتصال بموفر الخدمة الذي تتعامل معه.

اتصال البيانات

يمكنك التحكم في إعدادات المنفذ التسلسلي RS-232 باستخدام وضع المسؤول أو الريان.

يمكن تكوين منفذ اتصال البيانات لاستخدام بيانات GPS أو ترقية البرنامج. المنفذ التسلسلي مدعوم كمنفذ بيانات. يمكن تحديد سرعة المنفذ التسلسلي على إحدى السرعات الثماني المتاحة.



معالج الإعداد

يمكنك برمجة الإعدادات الأساسية باستخدام القائمة سهلة الاستخدام في وضع المسؤول أو الريان.



أرقام

يمكنك تسجيل رقم المكالمات الصوتية لبطاقة sim في وضع المسؤول أو الريان.

يمكنك تفعيل/تعطيل بعض مستويات الإطلاق المفيدة للإرسال كإشعار بتنبيه من الجهاز إلى رسالة SMS في وضع المسؤول.



تُعين التغييرات في حالة قوة الإشارة، وهوائي GPS، والدائرة الكهربائية، وإعادة التعيين، و GPIO¹ و GPIO² و Sim IN/OUT وإيقاف/تشغيل وضع المسؤول كأحداث في المحطة الطرفية، ويمكن إبلاغ الخادم بالحالة من أي من أوضاعه السابقة.

وظيفة GPIO

يمكنك تمكين/تعطيل وظيفة GPIO لضبط الجهاز على واجهة إدخال/إخراج التنبيه الخارجية باستخدام وضع المسؤول.

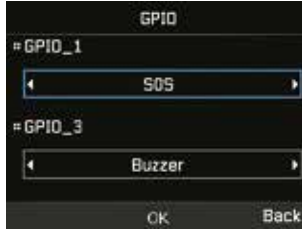

الملاحه

الوضع الحالي

اعرض موقعك الحالي أو استخدم نقطة طريق موجودة للعثور على موقع قريب وأرسل إجاباتك الحالية عن طريق رسالة SMS أو بريد إلكتروني.

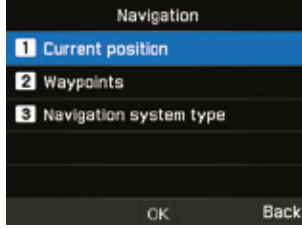

نقاط طريق

تنقل في طريقك مسترشداً بنقطة طريق جديدة أو نقطة موجودة. يمكنك إرسال نقطة الطريق عبر رسالة SMS أو بريد إلكتروني إلى طراز MNB-01 آخر أو إلى المحطات الطرفية التي تكون فيها رسالة SMS/البريد الإلكتروني معطلين.

نوع أنظمة التنقل

يمكنك تحديد نوعين من أنظمة التنقل باستخدام وضع المسؤول أو الربان.

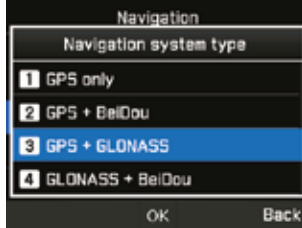

رسائل SOS

يسمح لك طراز MNB-01 بإرسال رسائل SOS (رسالة SMS/بريد إلكتروني) إلى متلقين محددين مسبقاً بالضغط على زر SOS في حالات الطوارئ. تفعيل وضع المسؤول أو الريان.

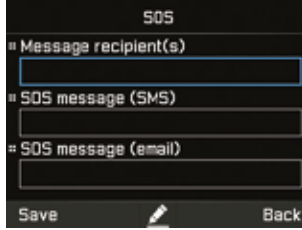

اضغط مع الاستمرار لمدة ثانيتين على زر التنبيه للتفعيل. بمجرد تفعيل رسائل SOS، ستعرض الأيقونة وستومض في شريط الحالة وفقاً للضغط، كما ستومض شاشة الخمول باللون الأحمر. اضغط مع الاستمرار لمدة ثانيتين على زر التنبيه للتفعيل.

مستلم (مستلمو) الرسالة

يمكنك عرض حوالي 5 مستلمين لرسالة SMS أو البريد الإلكتروني وتعديلهم.

رسالة SOS (SMS)

يمكنك تعديل النص المراد إرساله في رسالة SOS لإرساله كرسالة SMS.

رسالة SOS (البريد الإلكتروني)

يمكنك تعديل النص المراد إرساله في رسالة SOS لإرساله كرسالة بريد إلكتروني.



الفاصل الزمني للرسالة

من خلال هذه الخاصية، يمكنك تعيين الفترة الزمنية لنقل رسالة SOS من الجهاز (كل 3 دقائق وحتى ٢٤ ساعة).

تنسيق المخرجات

من خلال هذه الخاصية، يمكنك تعيين تنسيق المخرجات لرسائل SOS.



التتبع

هناك أربعة أنواع متاحة من خاصية التتبع وهي – تتبع المنطقة والمسافة والوقت والسرعة. تفعيل وضع المسؤول.

ملاحظة



- يجب حفظ كل مزلع من المزلعات بمجرد إدخاله أو الوصول إليه بجانب المنطقة التابع لها، وذلك لتجنب حذف البيانات المنحلة.
- يتراوح خيار إعدادات الفترة الزمنية في كل نوع من أنواع التتبع بين 3 دقائق بحد أدنى و 10 أيام بحد أقصى.

بالنسبة لنوع تتبع المنطقة، فيإمكانك إدخال 10 مزلعات لـ 3 وحتى 100 إحداثية جغرافية في التنسيق الذي يحدده المستخدم يمكن إعادة تسمية كل منطقة ويلزم لكل مزلع أن يكون منتهي وفي حالة تسلسلية.



بالنسبة لنوع تتبع المسافة، فيمكنك إدخال مسافة تتراوح من ٠,٠٠ كم إلى ٩٩٩,٩٩ كم.

Tracking by Distance

Tracking distance

0 km
(0.00km to 999.99km)

Tracking interval

00 day(s)

Save Back

وبالنسبة لنوع تتبع السرعة، فيمكنك إدخال حد أدنى للسرعة (٠ كم) وحد أعلى (٩٩٩ كم).

Tracking by Speed

Upper speed

0 km/h

Lower speed

0 km/h

Tracking interval

Save Back

أما بالنسبة لنوع تتبع الوقت، فيمكنك إدخال من ٣ دقائق لمدة تصل إلى ١٠ أيام فيما يخص تردد الرسائل الصادرة.

Tracking by Time

Tracking interval

00 day(s)

00 hour(s)

03 minute(s)

(3 mins to 10 days)

Save Back

خاصية تحديد السياج الجغرافي

هناك نوعان من السياج الجغرافي متوفرين وهما – المنطقة المحظورة والصمت الراديوي. يمكنك تعيين ١٠ مضلعات لـ ٣ إلى ١٠٠ إحداثية جغرافية تفعيل وضع المسؤول.

ملاحظة



- يجب حفظ كل مضلع من المضلعات بمجرد إدخاله بجانب المنطقة التابع لها، وذلك لتجنب حذف البيانات المدخلة.
- يتم إجراء التحقق من الخلفية للفترة الزمنية كل ١٥ دقيقة.

١. المنطقة المحظورة

تطلق هذه الوظيفة نغمات تنبيهية في المحطة الطرفية في حالة دخولك إلى المنطقة المحظورة المحددة مسبقاً. وستتوقف نغمات التنبيه عن إصدار الصوت في حالة خروجك من المنطقة المحظورة. ليُرسل المحطة الطرفية رسالة SMS عند تحرك المركبة البحرية داخل المنطقة المحددة مسبقاً أو خارجها.



٢. الصمت الراديوي

ستوقف هذه الوظيفة نقل إشارات المحطة الطرفية في حالة دخولك إلى منطقة الصمت اللاسلكي المحددة مسبقاً. وسيصبح النقل متاحاً في حالة رجوعك إلى المنطقة المسموح التواجد فيها. ليُرسل الجهاز الطرفي رسالة SMS عند تحرك المركبة البحرية داخل المنطقة المحددة مسبقاً أو خارجها.



Fish Catch and Vessel details

- 1 Fish report
- 2 Selective fish report
- 3 Vessel details
- 4 Fishing gear

OK Back

صُممت هذه القائمة خصيصًا لمساعدة الصيادين على تسجيل وإرسال تفاصيل عن صيد الأسماك. يمكنك إدخال نوع الأسماك أو رمز محدد (من ١ إلى ٥٠ كميات) لتحديد وزن وكمية رمز نوع الأسماك، بعد صيدها (من ١ إلى ٩٩,٩٩٩ كجم). كما يمكنك إدخال تفاصيل عن المركبة البحرية، على سبيل المثال: اسم المركبة البحرية ورقم التسجيل ورمز المنظمة البحرية الدولية (IMO) ونوع معدات الصيد (من ١ إلى ٥) المستخدمة في عملية الصيد. قم بتفعيل وضع المسؤول أو الريان للوصول إلى تفاصيل المركبة البحرية وقائمة معدات الصيد.

Fishing gear

1	Fishing net	8 - 999
2	Fishing net	8 - 999
3	Fishing net	8 - 999
4	Fishing net	8 - 999
5	Fishing net	8 - 999

Options OK Back

Vessel details

= Vessel ID

Editable

= Vessel Name

Editable

= Registration number

Editable

Options OK Back

Fish report

1	Fish type	00000	00000
2	Fish type	00000	00000
3	Fish type	00000	00000
4	Fish type	00000	00000
5	Fish type	00000	00000

Options OK Back

ملاحظة



إذا كان المقياس المترى بحاجة إلى تنسيق آخر، فيمكن إدارته عند طرف الخادم البعيد.

Selective fish report

= SMS

Editable

= Email

Editable

Options OK Back

ملاحظة



- الحد الأقصى لعدد أحرف الرسائل النصية القصيرة باللغة الإنجليزية: ٨٠٧
- الحد الأقصى لعدد أحرف الرسائل النصية القصيرة غير الإنجليزية: ٢٦٧
- الحد الأقصى لعدد أحرف البريد الإلكتروني (باللغة الإنجليزية فقط): ٩

حالة المنفذ

يمكنك تغيير حالة port-in/port-out في جميع الأوضاع الثلاثة. عند إعداد خادم التهيئة، يمكن لهذا الجهاز إرسال رسالة قصيرة SMS إلى الخادم لأنك تقوم بتغيير هذه الحالة.

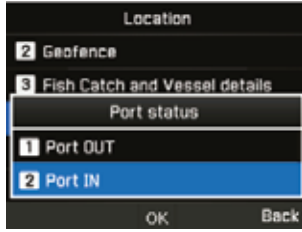

حالة الصيد

يمكنك تغيير حالة الصيد في جميع الأوضاع الثلاثة. عند إعداد خادم التهيئة، يمكن لهذا الجهاز إرسال رسالة قصيرة SMS إلى الخادم لأنك تقوم بتغيير هذه الحالة.



ملاحظة



- لا يمكنك تنشيط بدء الصيد إلا بعد *port-out*، ولا يمكنك تنشيط *port-in* إلا بعد توقف الصيد.
- يمكن أن يؤدي الضغط مع الاستمرار على مفتاح التنقل في شاشة الخمول إلى إدخال قائمة تقرير الصيد.

الإعدادات

يمكنك كتابة قائمة تتبع المستلمين (بعد بصل إلى ٥ - رسالة SMS قصيرة/بريد إلكتروني)، لتحديد تنسيق المخرجات (على سبيل المثال: تنسيق غوغل) بناءً على رغبة المتلقي وتغيير تنسيق الرد، وإدخال تفاصيل خادم الإعداد عن بُعد/الرموز القصيرة لعمليات تكامل النظام الأساسي لتتبع الجهات الأخرى وتحديد الفاصل الزمني غير المرسل. يُتاح الوصول إلى هذه الوظيفة من خلال وضع المسؤول.

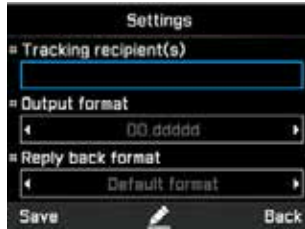
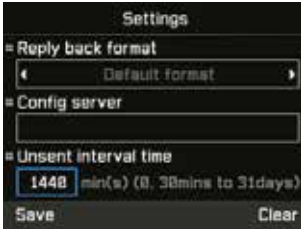

ملاحظة



الفاصل الزمني غير المرسل هو الفاصل الزمني لمؤقت محدد للتحقق مما إذا كان هناك إخفاق في أي من رسائل الإبلاغ القصيرة SMS، عند تشغيل التتبع. إذا كانت القيمة ٠، فلن يتم بدء تشغيل المؤقت عند بدء التتبع. يتضمن التنسيق المتقدم: التاريخ والوقت، و Lat-long، ودورة GPS، والسرعة، والارتفاع، وتثبيت GPS، و RSSI، وإصدار S/W ورقم IMEI.

قائمة السجل

يتميز الجهاز بخاصية حفظ ما يصل إلى ٥٠٠٠ حدث ويُظهر ما يصل إلى ٢٠ حدثًا في القائمة الموجودة تحت قسم التتبع. يمكن الإطلاع على تلك الأحداث على الجهاز، بالإضافة إلى إرسالها إلى جهاز محلي عن طريق استخدام الواجهة التسلسلية RS-٢٣٢ DB-٩. يُتاح الوصول إلى هذه الوظيفة من خلال وضع المسؤول أو الريان.



ملاحظة



تأكد من توصيل المحطة الطرفية للأطراف الخارجية بشكل مادي كلي وضبط إعدادات تكوين MNB-١٠ على منفذ RS-٢٣٢ التسلسلي، وذلك لتفادي وقوع حالات توقف/تلف الجهاز. وقد تستغرق عملية تشغيل الإخراج عدة دقائق بناءً على عدد الأحداث المنقولة.

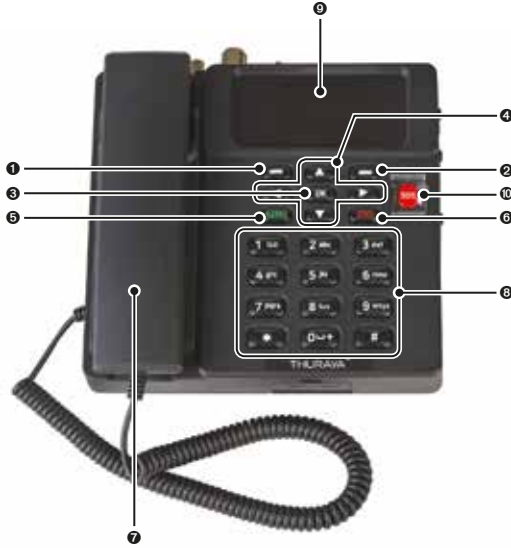

6	مفتاح الإنهاء	1	المفتاح الوظيفي الأيسر
7	سماعة الهاتف (يوجد أسفلها مكبر نغمة الرنين)	2	المفتاح الوظيفي الأيمن
8	لوحة المفاتيح (برمز هجائية رقمية)	3	مفتاح OK
9	شاشة TFT LCD بحجم ٢,٤ بوصة، و٦٥ ألف لون	4	أزرار تنقل في الاتجاهات الأربع
10	زر SOS	5	مفتاح الإرسال

تثبيت بطاقة SIM

يتطلب نظام MNB-01 من شركة الثريا استخدام بطاقة SIM صالحة ونشطة لتتمكن من الاتصال بشبكة القمر الصناعي، وضبط الإعدادات في المحطة الطرفية الأساسية.

اتبع الخطوات التالية لتثبيت بطاقة SIM:

- ١ قم بفك غطاء بطاقة SIM، ثم اقلبه إلى أسفل.
- ٢ ومع توجيه الجزء الذهبي من بطاقة SIM إلى الأسفل، قم بوضع البطاقة كما هو موضح ثم أدخلها في الفتحة.
- ٣ تأكد من إدخال بطاقة SIM على نحو صحيح. استخدم محول SIM الموجود في العبوة.
- ٤ أغلق مسمار غطاء بطاقة SIM وأحكم تثبيته.

التحضير لتشغيل جهاز MNB-01

اتبع الخطوات التالية للتحضير لتشغيل جهاز MNB-01.

- قم بإمالة مفتاح تشغيل/إيقاف الطاقة ناحية الجهة اليسرى.

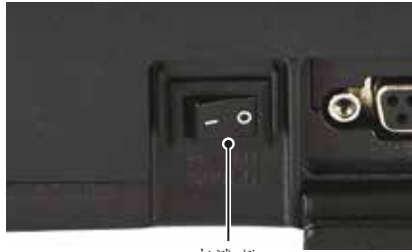

مفتاح التشغيل

- سيضيئ مؤشر LED باللون الأخضر للدلالة على نجاح التوصيل بالطاقة. أما إذا كان المؤشر يصدر وميضًا، فهذا معناه أنه يستقبل إما جهد كهربائي منخفض أو عالٍ.

ملاحظة



- قبل إجراء مكالمة صوتية، يُرجى التأكد من الآتي:
- إدخال بطاقة SIM في فتحة بطاقة SIM بشكل صحيح.
 - ظهور خطين على الأقل في قوة الإشارة.



إجراء / إنهاء مكالمة صوتية

ملاحظة



قبل إجراء مكالمة صوتية، يُرجى التأكد من تسجيل جهاز MNB-10 في الشبكة وأن مؤشر حالة قوة الإشارة تم ضبطه على. (ظهور خطين على الأقل في قوة الإشارة).

لإجراء مكالمة من المحطة الطرفية الأساسية، ارفع حامل الهاتف ثم قم بطلب الرقم المرغوب.

+حرمز البلد<حرمز الهاتف> ثم اضغط على مفتاح (SEND)

أو

00 حرمز البلد<حرمز الهاتف> ثم اضغط على مفتاح (SEND)

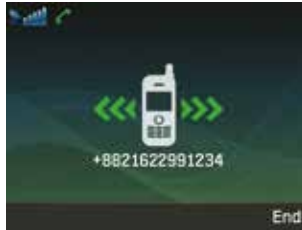

ملاحظة



لإجراء مكالمة صوتية، فقد تحتاج إلى استخدام "4" عن طريق الضغط مع الاستمرار على مفتاح (0+0) بدلاً من الضغط على "00" في بداية سلسلة أرقام الاتصال كبدليل ("4" حرمز البلد<حرمز الهاتف>).

لإنهاء المكالمة، قم بإغلاق سماعة الهاتف وإعادتها فوق الحامل.



للرد على مكالمة واردة، ارفع سماعة الهاتف من على الحامل.

استلام مكالمة

عند وجود مكالمة واردة، سوف تقوم المحطة الطرفية الأساسية لجهاز MNB-10 بالاتي:

- الرنين
- يظهر رقم الجهة المتصلة على الشاشة.
- يظهر اسم جهة الاتصال المطابق في حالة كان مسجلاً بالفعل في جهة الاتصال.
- للرد على مكالمة واردة، قم برفع سماعة الهاتف من الحامل أو من الهاتف التناظري في حالة توصيله.

تعديل مستوى الصوت أثناء المكالمات

استخدم المفتاح الوظيفي الأيسر  / الأيمن  لتعديل مستوى الصوت.

اكتشاف المشكلات وحلها

تحذير

الخدمة

لا يحتوي جهاز MNB-01 على مكونات قابلة للصيانة من قبل المستخدم. ولذا فننصحك بعدم تنفيذ أي عمليات استكشاف المشكلات وحلها. أما في حال واجهتك أي مشكلة، فعليك الاتصال بمركز الصيانة. حيث لا يجري أعمال صيانة المعدات إلا أفراد الصيانة المعتمدين.

كابلات الهوائي و RF

يجب عدم استخدام سوى كابلات الهوائي و RF لجهاز MNB-01، حيث إنهما مصممتان خصيصاً للمحطة الطرفية الخاصة بك.

قد تتسبب الهوائيات والكابلات وتعديلات طول الكابل أو الملحقات غير المصرح بها في إلحاق الضرر بالجهاز، كما قد يعد انتهاكاً للوائح ذات الصلة، مما ينتج عنه فقدان أو تراجع كفاءة أداء الجهاز واطاقة تردد الراديو (RF) فوق الحد المسموح به. في حالة تلف جهاز MNB-01 الخاص بك، فيرجى إرساله إلى شريك خدمة معتمد.

عام

- يُحظر وضع جهاز MNB-01 في منطقة رطبة.
- يجب عدم تعريض جهاز MNB-01 إلى درجات حرارة أكبر من +55 درجة مئوية أو أقل من -10 درجة مئوية.
- يُحظر تعريض جهاز MNB-01 إلى الرطوبة والغبار وما إلى ذلك.
- تجنب وضع جهاز MNB-01 بالقرب من السنة للهب المكشوف أو أي مصدر من مصادر الحرارة.
- يُحظر تعريض جهاز MNB-01 لأشعة الشمس المباشرة.
- يُحظر تفكيك أجزاء جهاز MNB-01. وإلا سيؤدي ذلك إلى إبطال الضمان.

طرق العناية بالمنتج وصيانتة

- يعد MNB-01 منتجاً صُمم بحرفية فائقة ويجب التعامل معه بعناية.
- ستساعدك الاقتراحات التالية على الوفاء بأي التزامات ضمان وتسمح لك بالتمتع باستخدام هذا المنتج لسنوات عديدة.
- لا يجب حفظ الجهاز في الأماكن ذات الحرارة المرتفعة.
- لا تحاول فتح الجهاز. قد يؤدي سوء التعامل مع الجهاز إلى تلفه.
- لا تقم بإلقاء الجهاز أو وضع أحمال عليه أو رجه. قد يتسبب التعامل القاسي مع الجهاز في كسر لوحات الدوائر الداخلية.
- لا تستخدم المواد الكيميائية ومذيبات التنظيف أو منظفات قوية لتنظيف الجهاز. ولكن استخدم قطعة قماش ناعمة أثناء تنظيفه.
- لا تستخدم سوى بديل الهوائي المتوفر مع الجهاز أو المعتمد.
- تأكد من توفير وصلات مصدر طاقة التيار الثابت وفقاً للمواصفات ولا تقم بالتبديل بين وصلات + و -.

١ كيف يمكن ترقية جهاز MNB-١٠؟

يمكن ترقية المحطة الطرفية من خلال المنفذ التسلسلي. يُرجى تنزيل أحدث برنامج ثابت وبرنامج ترقية من موقع الويب الخاص بشركة الثريا.

٢ كيف يمكن بدء وإنهاء جلسة GmPRS؟

الخطوة ١. قم بتوصيل جهاز MNB-١٠ بجهاز كمبيوتر شخصي/كمبيوتر محمول عن طريق كابل البيانات التسلسلية (كابل RS-٢٣٢-DB-٩).

الخطوة ٢. إنشاء اتصال الطلب الهاتفي لنظام التشغيل Windows لـ GmPRS كما يلي.

- افتح قائمة الإعدادات الخاصة بنظام التشغيل Windows ١٠.

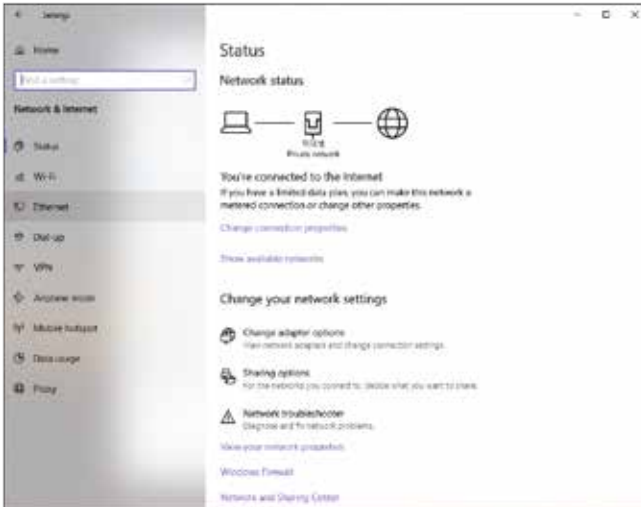

ملاحظة



جهاز MNB-١٠ لا يدعم خدمة دائرة تبديل البيانات (١٧٢٢).

- اتبع الخطوات المذكورة أدناه.
- الإعدادات < الطلب الهاتفي < إعداد اتصال جديد < الاتصال بشبكة الإنترنت < إعداد اتصال جديد على أي حال < الطلب الهاتفي < إعداد اتصال جديد على أي حال

Connect to the Internet

Type the information from your Internet service provider (ISP)

Dial-up phone number: [Dialing Rules](#)

User name:

Password:

Show characters

Remember this password

Connection name:

Allow other people to use this connection
This option allows anyone with access to this computer to use this connection.

[I don't have an ISP](#)

- أدخل رقم هاتف الطلب الهاتفي "#99#" واسم الاتصال وليكن مثلاً "MNB-01" أو أي اسم ترغب فيه، ثم اضغط على زر "إنشاء".

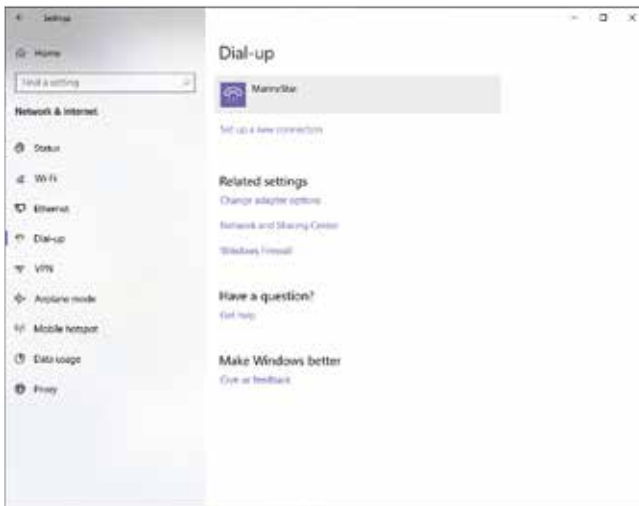

- يمكنك إيجاد أيقونة اتصال الطلب الهاتفي لجهاز MNB-01 في قائمة الطلب الهاتفي.

الخطوة ٣. يمكنك بدء خدمة GmPRS من خلال اختيار جهاز MNB-٠١، أما لإيقاف خدمة GmPRS فيجب قطع اتصال الطلب الهاتفي في نظام التشغيل Windows.

ملاحظة



- للتعرف على معلومات تفصيلية عن اتصال الطلب الهاتفي لنظام التشغيل Windows، يُرجى الإطلاع على الدليل الخاص بنظام التشغيل Windows.
- للتعرف على معلومات تفصيلية عن APN، يُرجى الرجوع إلى «الإعدادات» في هذا الدليل.

٣ كيف يمكن استخدام الاتصال بالطاقم؟

اذهب إلى القائمة < الحماية > الاتصال بالطاقم في وضع المسؤول لتفعيل/تعطيل خاصية الاتصال بالطاقم وتعيين الرمز القصير. لا يمكن تفعيل/تعطيل هذه الخاصية إلا في وضع الريان. عند إيقاف تشغيل كل من وضع المسؤول ووضع الريان، فلن تتمكن إلا من طلب أرقام الرمز القصير أثناء تفعيل الاتصال بالطاقم.

٤ كيف يمكن تحويل خط من المحطة الطرفية الأساسية لجهاز MNB-٠١ إلى خط تمديد موصل بمنفذ RJ-١١ والعكس؟

السيناريو الأول - لتحويل المكالمات من جهاز MNB-٠١ إلى هاتف فرعي
اضغط على الرقم ١، ثم ارفع سماعة الهاتف من جهاز MNB-٠١ أثناء المكالمة وسيصدر رنين من الهاتف التناظري.

السيناريو الثاني - لتحويل المكالمات من هاتف فرعي إلى جهاز MNB-٠١

اضغط على الرقم ١، ثم ارفع سماعة الهاتف الفرعي أثناء المكالمة وسيصدر رنيناً من جهاز MNB-٠١.

٥ ما المعلومات الأساسية التي يحتاج إليها المورد أثناء الإبلاغ عن عطل؟

يحتاج المورد إلى معرفة تاريخ عملية الشراء ورقم/رقم الهاتف الفريد (MSISDN) لبطاقة SIM الخاصة بشركة الثريا و رقم الهوية الدولية للأجهزة المتنقلة (IMEI) والرقم التسلسلي.

٦ كيف يمكن إخراج سجل الجهاز أثناء القيام بعملية الصيانة؟

اذهب إلى القائمة < الموقع > قائمة السجل < قم بتصدير السجل في وضع المسؤول لاستخراج السجل عبر بروتوكول ZMODEM.

٧ ما الفرق بين الصمت الراديوي والمنطقة المحظورة وعملية التتبع وفق المنطقة؟

الصمت الراديوي هي وظيفة تختص بإيقاف نقل إشارات المحطة الطرفية في حالة دخول جهازك إلى المنطقة المحددة مسبقاً. المنطقة المحظورة هي وظيفة تختص بإطلاق نغمات تنبيهية في المحطة الطرفية في حالة دخول جهازك إلى المنطقة المحددة مسبقاً. أما عملية التتبع وفق المنطقة، فتختص بإرسال الإحداثيات الخاصة بك إلى أرقام محددة مسبقاً في فترات زمنية منتظمة. للمزيد من التفاصيل والمعلومات، يُرجى الإطلاع على «الموقع» في الدليل.

٨ كيف يمكنني دمج برنامج التتبع ومنصة برنامج المراقبة الخاصين بي مع جهاز MNB-٠١؟

اتصل بمزود الخدمة التابع لك للحصول على مساعدة إضافية.

٩ هل يدعم جهاز MNB-٠١ خدمة دائرة تبديل البيانات؟

لا يدعم جهاز MNB-١ خدمة البيانات المنقولة بالدائرة (csd ١٧٢٢).

الضمان

لا يسري جدول الضمان هذا إلا بعد ملء الوكيل لجميع المعلومات بالكامل.

• تاريخ عملية الشراء:

• اسم العميل، والعنوان، والبلد، ورقم الهاتف:

• اكتب الهوية الدولية للأجهزة المتنقلة (IMEI) هنا:

• ختم التاجر وتوقيعه: